

JENS S. Poly-V remdrifter



Innehållsförteckning

Standardprofiler - remlängder	4
Dimensionering	5
Val av remprofil	6
Effektöverföringstabell J	8
" K.....	9
" L	10
" M	11
Val av skivdiametrar, axelavstånd och remlängd för:*	
Profil J	12
Profil K., se nedan	
Profil L	14
Profil M	22
Koniska klämbussningar	26
Motorslädar och Remspännare	27
Poly-V remskiva för	
Profil J	28
Profil K	30
Profil L	32
Spårdimensioner - toleranser	34
Anvisning för remspänning	35

*) Remlängds- och axelavståndsberäkningar
kan även göras på vår hemsida www.jens-s.se
under *produkter/remtransmissioner/poly-v drifter*.

POLY-V

Hög flexibilitet

Poly-V systemet med sina fyra grundprofiler erbjuder en mängd flexibla lösningar på drivproblemet.

Poly-V remmen med sin kontinuerligt lindade kord och tunna tvärsnitt eliminerar behovet av "matchade" remmar samt ökar flexningstidslängden.

Höga varvtal

Mindre skivdiametrar medger högre axelvarvtal upp till max remhastighet 42 m/s.

Skivorna är statistiskt balanserade till G6,3 enligt UNI 4218-ISO 1940-VDI 2060.

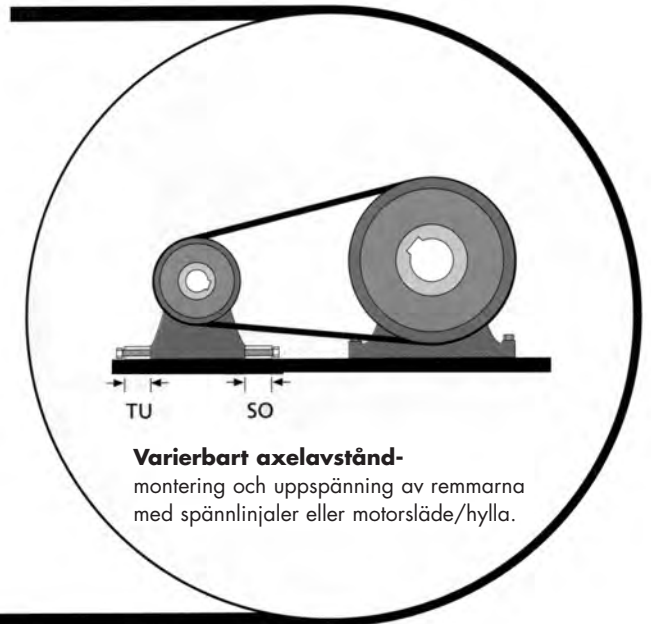

Varierbart axelavstånd-

montering och uppspänning av remmarna med spännlinjaler eller motorsläde/hylla.

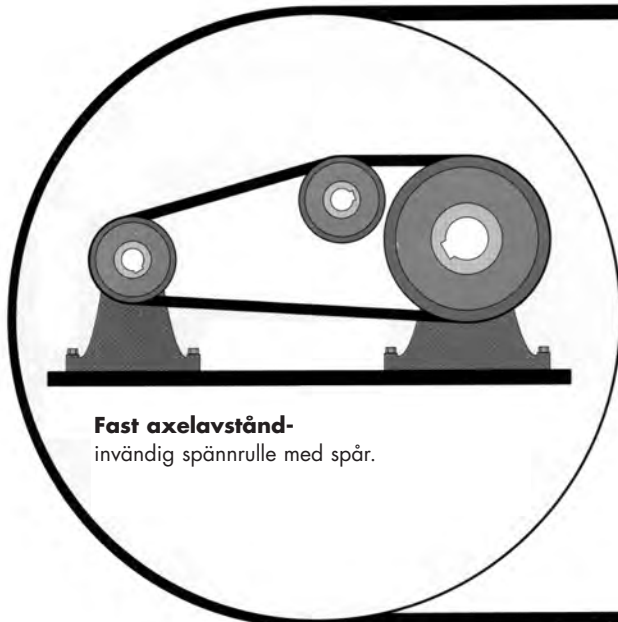

Fast axelavstånd-

invändig spännrulle med spår.

Kompakt

Tack vare remmens låga tvärsnittshöjd kan mycket små skivdiametrar användas jämfört med konventionella kilremdrifter. Den höga kraftöverföringsförmågan tillsammans med att inget utrymme går förlorat mellan separata remmar ger totalt en kompaktare drift.

Låg vikt

Den tunnare och därmed lättare Poly-V remmen minimerar skillnaden mellan dynamisk och statisk axelkraft vida höga hastigheter.

Kostnadseffektiv

De mindre skivorna och enhetliga korta/smala remmen reducerar driftens storlek, reservremmar, lager och underhållskostnader.

Hög verkningsgrad

Poly-V remmen ger små effektförluster genom lågt tvärsnitt med lågt böjmotstånd, med jämn gång över en konstant delningsdiameter vilket ger en optimal böjning och kraftöverföring.

Optimal dimensionering

Det stora antalet kombinationer av skivdiametrar, remlängder och bredder gör att driften kan skräddarsys exakt efter behovet. Detta eliminerar onödiga kostnader som en överdimensionerad drift medför.

Driftsäker

Alla dessa fördelar tillsammans med en korrekt dimensionering ger en tillförlitlig lösning på kraftöverföringen.

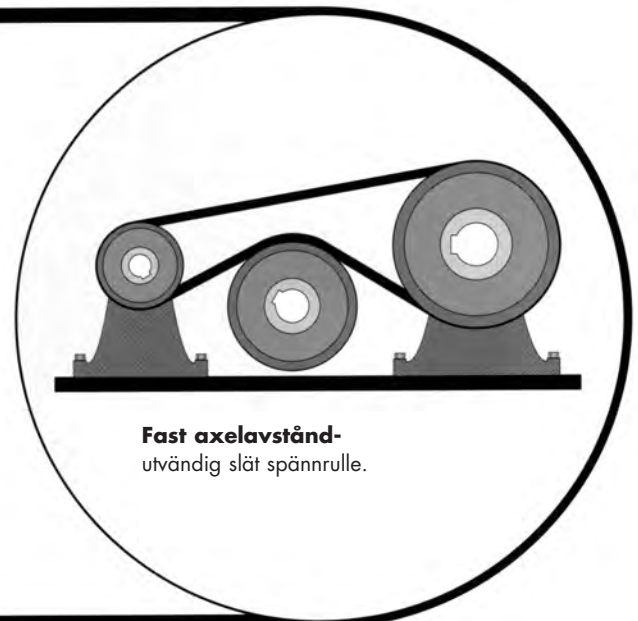

Fast axelavstånd-

utvändig slät spännrulle.

JENS S. Poly-V remmar

Standard remlängder

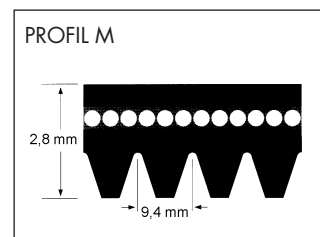
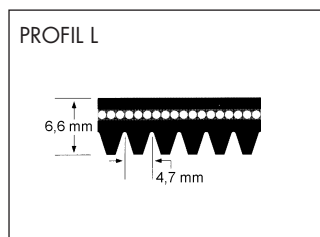
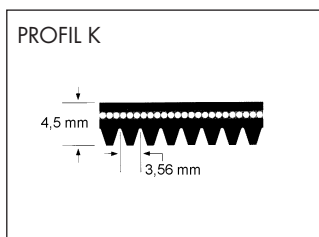
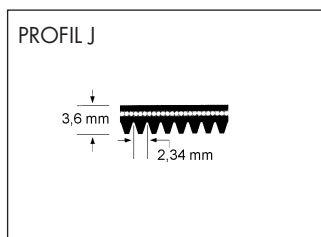

J			
mm PJ	tum x 10 J	mm PJ	tum x 10 J
330	130	1092	430
356	140	1143	450
381	150	1168	460
406	160	1194	470
432	170	1219	480
457	180	1245	490
483	190	1270	500
508	200	1295	510
559	220	1321	520
584	230	1346	530
610	240	1397	550
660	260	1422	560
686	270	1461	575
711	280	1473	580
723	285	1549	610
737	290	1651	650
762	300	1663	655
813	320	1753	690
838	330	1854	730
864	340	1956	770
889	350	1994	785
914	360	2019	795
955	376	2083	820
965	380	2210	870
1016	400	2337	920
1054	415	2489	980

K			
mm PK	tum x 10 K	mm PK	tum x 10 K
PK537	211K	PK1650	650K
PK637	251K	PK1663	655K
PK650	256K	PK1725	679K
PK700	276K	PK1840	724K
PK730	287K	PK1887	743K
PK770	303K	PK1975	778K
PK810	319K	PK2013	793K
PK830	327K	PK2030	799K
PK875	344K	PK2080	819K
PK920	362K	PK2136	841K
PK960	378K	PK2237	881K
PK1000	394K	PK2555	1006K
PK1037	408K		
PK1130	445K		
PK1200	472K		
PK1220	480K		
PK1230	484K		
PK1270	500K		
PK1310	516K		
PK1400	551K		
PK1420	559K		
PK1460	575K		
PK1475	581K		
PK1520	598K		
PK1549	610K		
PK1613	635K		

L			
mm PL	tum x 10 L	mm PL	tum x 10 L
953	375	2134	840
991	390	2197	865
1074	423	2235	880
1080	425	2324	915
1194	470	2362	930
1270	500	2477	975
1321	520	2515	990
1334	525	2705	1065
1372	540	2743	1080
1397	550	2845	1120
1422	560	2895	1140
1435	565	2921	1150
1473	580	2997	1180
1562	615	3086	1215
1613	635	3124	1230
1664	655	3289	1295
1715	675	3327	1310
1765	695	3492	1375
1803	710	3696	1455
1842	725	4051	1595
1943	765	4191	1650
1956	770	4470	1760
1981	780	4622	1820
2019	795	5029	1980
2070	815	5385	2120
2096	825	6096	2400

M			
mm PM	tum x 10 M	mm PM	tum x 10 M
2286	900	4648	1830
2388	940	5029	1980
2515	990	5410	2130
2693	1060	6121	2410
2832	1115	6883	2710
2921	1150	7646	3010
3010	1185	8408	3310
3124	1230	9169	3610
3327	1310	9931	3910
3531	1390	10693	4210
3734	1470	12217	4810
4089	1610	13741	5410
4191	1650	15266	6010
4470	1760	16784	6600

Art. nr exempel

PJ 1245 - 6



		J	K	L	M
Vikt	g/m/ribba	9,5	16,6	33,7	121
Max remhastighet	m/s	60	55	50	40
Min skivdiameter	mm	18	50	70	180
Min diam inv spännrulle	mm	25	50	70	180
Min diam utv spännrulle	mm	50	65	120	280
Installationsspänning	N	35-40	90-110	140-160	450-550



Poly-V remmarna är antistatiska som standard och har dessutom följande fördelar:

- A Olje- och nötningstålig väv på ryggsidan** - för långvarig problemfri drift, samt stabiliserar remmen vid svåra drifförhållanden.
- B Olje- och värmetålig sektion** - en polykloroprenblandning omsluter korden med maximal vidhäftning och optimering av flexningslivslängden.
- C Mycket stark stretchningsresistent kord** - en förbehandlad mycket seg polyesterkord ger en dynamisk flexibilitet under hela livslängden.
- D Seg syntetiska gummiribbor** - värme- och oljeresistent högkvalitativt syntetiskt gummi med högvärdiga fysiska egenskaper används för att maximera kordens bärlager samt ger god nötningresistens.

Dimensionering

Denna beräkningsgång ger en remdrift som är optimalt anpassad till driftsfallet och tar individuell hänsyn till olika faktorer som påverkar remväxeln.

EXEMPEL:

En fläkt med effektbehovet 13 kW och varvtalet 950 min⁻¹ skall drivas av en elmotor på 15 kW och varvtalet 1455 min⁻¹. Motoraxel Ø 42 mm och fläktaxel Ø 50 mm. Önskat axelavstånd 575 mm. Drifttid 12h/dygn.

BERÄKNINGSGÅNG	EXEMPEL
1) Beräkna kalkyleffekten a) Välj driffaktor C2 enl tabell 1 sid 6.	Elmotor med startmoment över dubbla märkmomentet. Fläkt över 7.5 kW. Drifttid 12 h/dygn. Ovanstående ger driffaktor 1.3
b) Multiplicera motoreffekt (eventuellt effektbehovet) med driffaktor C2	13 (effektbehov) x 1.3 = 16,9 kW i kalkyleffekt
2) Välj remprofil. Ur tabell 2 sid 6 väljes remprofil	Ur diagram väljes profil L vid varvtalet 1455 min ⁻¹ och kalkyleffekt 16,9 kW.
3) Kontrollera minsta rekommenderade skivdiameter tabell 3 sid 7 a) Bestäm lilla skivans diameter ur effektöverföringstabellerna, på sid 8 - 11.	Min rekommenderad skivdiameter för elmotor 15 kW och 1500 min ⁻¹ är 118 mm. Diameter 132 överför i baseffekt PB 2,11 kW/ribba. Prova med närmaste std skiva 8 spår Ø 132, 8 x 2,11 = 16,88 kW.
b) Räkna fram utväxlingen och stora skivans diameter. Utväxling = $\frac{\text{Primärvarvtalet}}{\text{sekundärvarvtalet}}$ Standarddiametrar väljes ur tabeller på sid 28 - 33.	$i = \frac{1455}{950} = 1,53$ Stora skivan = i x dy 1,53 x Ø 132 = Ø 202 Välj standarddiameter Ø 200 (8L200) på sid 33
c) Kontrollera sekundärvarvtalet med hänsyn till valda skivdiametrar.	Utväxling $\frac{\text{Ø } 200}{\text{Ø } 132} = 1,51$ $\frac{1455 \text{ min}^{-1}}{1,51} = 963 \text{ min}^{-1}$
d) Kontrollera tilläggseffekt på grund av utväxlingsförhållandet.	Tilläggseffekt sid 10 Tilläggseffekten P _T vid 1440 min ⁻¹ och i = 1,51 är 0,09 kW/ribba. P _B + P _T = P _R 2,11 + 0,09 = 2,2 kW/ribba 8 remmar ger 8 x 2,2 = 17,6 kW
e) Bestäm remlängd ur tabellerna på sid 10 - 24	Skivdiam 132 och 200. Remlängd 1664 mm ger axelavstånd 570 mm.
f) Beräkna vinkelfaktorn C1 ur tabell 4 sid 7	$180^\circ - \frac{60(200-132)}{570} = 173^\circ$ C ₁ = 0,98 tabell 4 sid 7
g) Avläs remlängdsfaktor C3 i tabell 5 sid 7	Rem 1664 L ger remlängdsfaktor C ₃ = 0,95 tabell 5 sid 7
h) Korrigera totala effekten per ribba med hänsyn till vinkel- och remlängdsfaktorerna.	C ₁ x C ₃ x P _R x Z = P _O kW 0,98 x 0,95 x 2,2 x 8 = 16,4 driffaktor = $\frac{P_O}{P}$ driffaktor = $\frac{16,4}{12} = 1,37$ 1,37 > 1,3
Resultat	Remdriften består av: Motorskiva 8L 132 Bussning 2012Ø42 Fläktskiva 8L200 Bussning 2517Ø50 Poly-V rem 1664PL8 (Lp = 1664 mm) Standarddiametrar och passande bussningar se sid 32-33

BETECKNINGAR

A	Axelavstånd, mm	i	Utväxlingsförhållande	P	Effekt som skall överföras kW
C ₁	Vinkelfaktor. Tabell 4 sid 6	L _P	Remmens delningslängd (mm)	P _O	Kalkyleffekt kW
C ₂	Driffaktor. Tabell 1 sid 5	n ₁	Lilla skivans varvtal, min ⁻¹	P _B	Baseffekt kW/ribba
C ₃	Remlängdsfaktor. Tabell 5 sid 6	n ₂	Stora skivans varvtal, min ⁻¹	P _T	Tilläggseffekt kW/ribba
d _y	Lilla skivans ytterdiameter, (mm)	V	Remhastighet, m/s	P _R	Totaleffekt kW/ribba
D _y	Stora skivans ytterdiameter, (mm)	Z	Antal ribbor	P _O	Överförbar effekt kW

TABELL 1 Driftfaktor C₂

Typer av drivna maskiner	Typer av drivaggregat					
	Växelströmsmotorer med normalt startmoment (max dubbla märkmomentet); synkronmotorer med starthjälplindning; trefasmotorer med direktinkoppling, stjärn/triangelkoppling eller släpringstart; likströms shuntmotorer; förbränningsmotorer och turbiner över 600 r/min.			Växelströmsmotorer med förhöjt startmoment ~över dubbla märkmomentet); enfas-motorer med högt startmoment; likströms serie- och kompondmotorer; förbränningsmotorer och turbiner under 600 r/min.		
	max 10	Drifttid h/dygn 10 - 16	över 16	max 10	Drift h/dygn 10 - 16	över 16
LÄTTA DRIFTFALL Vätskeomrörare, tryck- och sugfläktar, centrifugalpumpar och kompressorer, transportband med likformig belastning, fläktar i allmänhet upp till 7.5 kW	1.0	1.1	1.2	1.1	1.2	1.3
MEDELSVÅRA DRIFTFALL Transportband för sand, granulat etc, knådningsmaskiner, fläktar över 7.5 kW, generatorer, tvättmaskiner, verktygsmaskiner, plåtsaxar, pressar, stansmaskiner, tryckerimaskiner, rotationspumpar, skaksiktar.	1.1	1.2	1.3	1.2	1.3	1.4
SVÅRA DRIFTFALL Brikettpressar, paternosterverk, skruvtransportörer, platttransportörer, hammarkvarnar, pappersmaskiner, kolpumpar, kvarnar, hissar, ramsågar, textilmaskiner, malare, slampumpar.	1.2	1.3	1.4	1.4	1.5	1.6
EXTRA SVÅRA DRIFTFALL Strängpressar, högbelastade kvarnar, stenkrossar, kalandrar, blandare, vinschar och kranar, muderverk.	1.3	1.4	1.5	1.5	1.6	1.8

För uppväxling och reverserande drifter samt om spännrulle används lägg 20% till driftfaktor.

TABELL 2 Riktvärden för val av remprofil

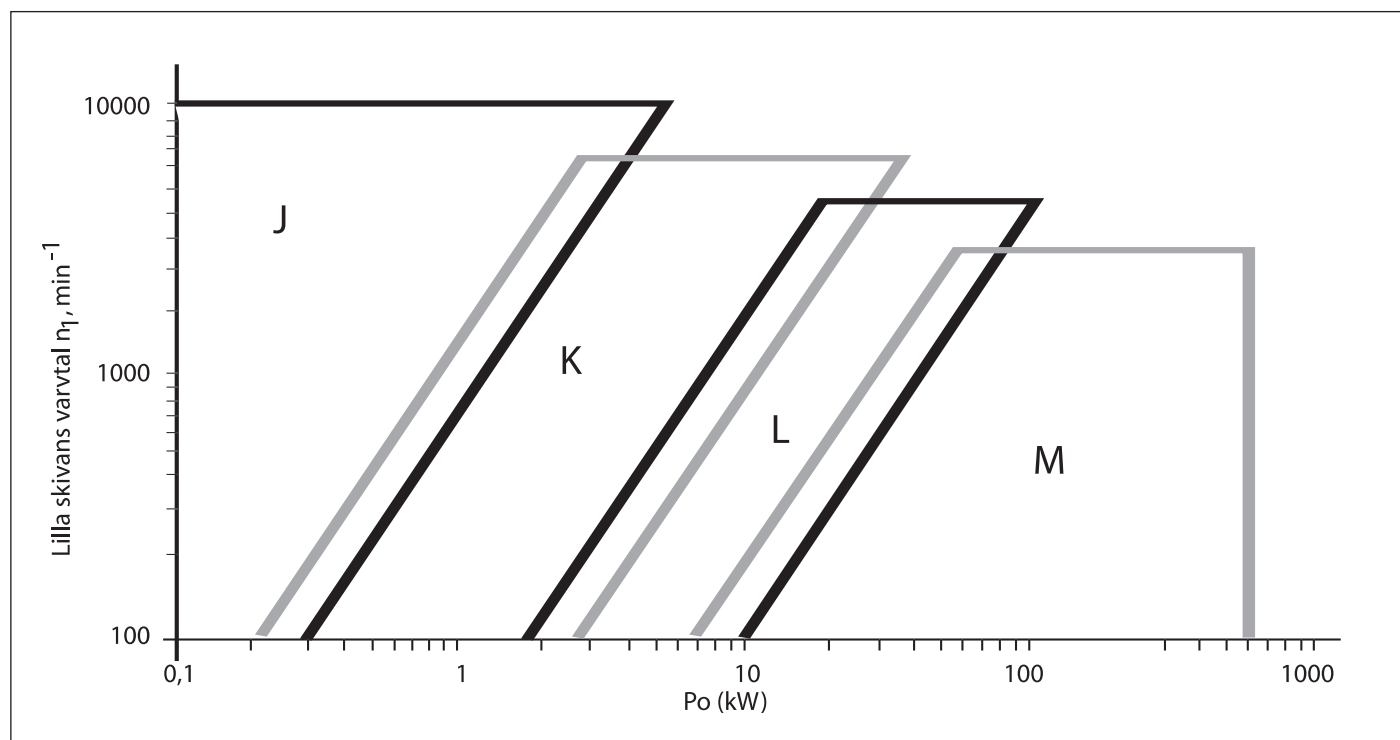

KALKYLEFFEKT KW

TABELL 3

Rekommenderade minimidiametrar (mm) för Poly-V remskivor

Nedanstående tabell ger ett ungefärligt värde på minsta ingående skivans diameter i transmissionen.
Vid mellanliggande effekter välj närmast högre effekt. Vid mellanliggande varvtal välj närmast lägre varvtal.

n rpm	Pe (kW)															
	0,25	0,5	1	2	4	7	10	20	30	50	75	100	125	150	175	200
100	45	60	75	95	125	160	180	224	250	315	355	400	450	500	500	500
300	40	50	63	80	106	125	140	180	212	250	280	315	355	355	400	400
500	35	45	60	75	95	112	125	160	180	224	250	280	315	315	355	355
750	35	45	56	67	85	106	118	150	170	200	224	250	280	280	315	315
1000	30	40	50	63	80	95	106	132	150	190	200	224	250	250	280	280
1500	30	35	45	60	71	85	95	125	140	170	180	200	212	224	236	250
2000	30	35	45	56	67	80	90	112	125	150	170	180	200	212	224	224
3000	25	30	40	50	60	71	80	100	112	132	150	160	170	180	190	200
4000	25	30	35	45	56	67	71	90	100	118	132	140	150	160	170	180
5000	20	30	35	40	50	60	67	80	95	106	125	132	140	150		
6000	20	25	30	40	50	56	63	75	85	100	112	125				
7000	20	25	30	40	45	56	60	75	85	95	106	118				
8000	20	25	30	35	45	50	56	71	80	90	100	112				
9000	20	20	30	35	40	50	56	67	75	85	95					
10000	20	20	30	35	40	45	50	63	75	80	90					

TABELL 4 Vinkelfaktor C₁

TABELL 5 Remlängdsfaktor C₃

$$\text{Omfattningsvinkel} = 180^\circ \cdot \frac{60 (D_y - d_y)}{A}$$

Omfattningsvinkel lilla skivan i grader	C ₁
100	0,72
110	0,76
120	0,80
130	0,84
140	0,88
150	0,91
160	0,94
170	0,97
180	1,00
190	1,02
200	1,05
210	1,07
220	1,09
230	1,11

J		K		L		M	
Deln längd mm	C ₃	Deln längd mm	C ₃	Deln längd mm	C ₃	Deln längd mm	C ₃
-200	0,60	-1000	0,90	-1300	0,90	-2750	0,95
201-350	0,80	1001-1400	0,95	1301-1750	0,95	2751-3750	1,00
351-500	0,85	14001-2000	1,00	1751-2500	1,00	3751-5000	1,05
501-700	0,90	2001-2300	1,05	2501-3750	1,05	5001-7000	1,10
701-900	0,95	2301-2500	1,10	3751-4500	1,10	7001-9000	1,15
901-1200	1,00	2501-	1,15	4501-5250	1,15	9001-	1,20
1201-1500	1,05			5251-	1,20		
1501-2000	1,10						
2001-2500	1,15						
2501-	1,20						

Antal ribbor	Rembredd B (mm) Profil			
	J	K	L	M
3	7	11	14	28
4	9	14	19	38
6	14	21	28	56
8	18	28	38	75
10	23	36	47	94
12	28	43	56	113
14	32	50	66	132
16	37	57	75	150
18	41	64	85	169
20	46	71	94	188

Profil	J	K	L	M
P	2,34	3,56	4,70	9,40
H	3,6	4,5	6,6	12,8

Baseffekt P_B kW/ribba Profil K Omfattningsvinkel 180° och remlängd 2000 mm

Lilla skivans varvtal min ⁻¹	Baseffekt i kW/ribba för lilla remskivans ytterdiameter*																													
	50	56	60	63	67	71	75	80	85	90	95	100	106	112	118	125	132	140	150	160	170	180	200	224	250	280	315	335	355	400
720	0,20	0,25	0,29	0,31	0,35	0,38	0,42	0,47	0,51	0,55	0,60	0,64	0,69	0,75	0,80	0,86	0,92	0,99	1,07	1,15	1,24	1,32	1,49	1,68	1,89	2,13	2,40	2,55	2,71	3,04
960	0,25	0,32	0,37	0,40	0,45	0,50	0,54	0,60	0,66	0,72	0,77	0,83	0,90	0,97	1,03	1,11	1,19	1,28	1,39	1,50	1,61	1,71	1,93	2,18	2,44	2,74	3,09	3,28	3,46	3,87
1440	0,35	0,45	0,52	0,57	0,64	0,71	0,78	0,86	0,94	1,03	1,11	1,19	1,29	1,39	1,48	1,59	1,71	1,83	1,99	2,14	2,29	2,45	2,74	3,09	3,45	3,84	4,28	4,52	4,74	5,21
2880	0,60	0,79	0,92	1,02	1,14	1,27	1,39	1,55	1,70	1,85	2,00	2,14	2,31	2,49	2,65	2,85	3,03	3,24	3,49	3,74	3,97	4,19	4,60	5,03	5,41	5,72	5,90			
100	0,04	0,04	0,05	0,05	0,06	0,07	0,07	0,08	0,08	0,09	0,10	0,11	0,11	0,12	0,13	0,14	0,15	0,16	0,17	0,19	0,20	0,21	0,24	0,27	0,31	0,34	0,39	0,42	0,44	0,50
200	0,07	0,08	0,09	0,10	0,11	0,12	0,13	0,15	0,16	0,17	0,19	0,20	0,21	0,23	0,25	0,27	0,28	0,30	0,33	0,36	0,38	0,41	0,46	0,52	0,58	0,66	0,74	0,79	0,84	0,95
300	0,09	0,12	0,13	0,14	0,16	0,18	0,19	0,21	0,23	0,25	0,27	0,29	0,31	0,34	0,36	0,39	0,41	0,44	0,48	0,52	0,55	0,59	0,67	0,75	0,85	0,96	1,08	1,15	1,22	1,38
400	0,12	0,15	0,17	0,19	0,21	0,23	0,25	0,27	0,30	0,33	0,35	0,37	0,41	0,44	0,47	0,50	0,54	0,58	0,63	0,67	0,72	0,77	0,87	0,98	1,11	1,25	1,41	1,50	1,59	1,80
500	0,14	0,18	0,21	0,23	0,25	0,28	0,30	0,34	0,37	0,40	0,43	0,46	0,50	0,54	0,57	0,61	0,66	0,71	0,77	0,83	0,89	0,95	1,07	1,21	1,36	1,53	1,73	1,84	1,95	2,20
600	0,17	0,21	0,24	0,27	0,30	0,33	0,36	0,39	0,43	0,47	0,51	0,54	0,59	0,63	0,68	0,73	0,78	0,83	0,91	0,98	1,05	1,12	1,26	1,43	1,60	1,81	2,04	2,17	2,30	2,59
700	0,19	0,24	0,28	0,31	0,34	0,38	0,41	0,45	0,50	0,54	0,58	0,62	0,67	0,73	0,78	0,84	0,89	0,96	1,04	1,13	1,21	1,29	1,45	1,64	1,84	2,08	2,34	2,49	2,64	2,97
800	0,21	0,27	0,31	0,34	0,38	0,42	0,46	0,51	0,56	0,61	0,66	0,70	0,76	0,82	0,88	0,94	1,01	1,08	1,18	1,27	1,36	1,45	1,63	1,85	2,08	2,34	2,64	2,80	2,97	3,33
900	0,24	0,30	0,35	0,38	0,42	0,47	0,51	0,57	0,62	0,68	0,73	0,78	0,85	0,91	0,98	1,05	1,12	1,21	1,31	1,41	1,51	1,62	1,82	2,05	2,31	2,59	2,92	3,10	3,28	3,67
1000	0,26	0,33	0,38	0,42	0,47	0,51	0,56	0,62	0,68	0,74	0,80	0,86	0,93	1,00	1,07	1,15	1,23	1,33	1,44	1,54	1,65	1,86	2,09	2,26	2,53	2,84	3,19	3,39	3,58	4,00
1100	0,28	0,36	0,41	0,45	0,51	0,56	0,61	0,68	0,74	0,81	0,87	0,93	1,01	1,09	1,17	1,26	1,34	1,44	1,57	1,69	1,81	1,93	2,17	2,45	2,75	3,08	3,46	3,67	3,87	4,31
1200	0,30	0,39	0,44	0,49	0,55	0,60	0,66	0,73	0,80	0,87	0,94	1,01	1,09	1,18	1,26	1,36	1,45	1,56	1,69	1,83	1,96	2,09	2,34	2,64	2,96	3,32	3,71	3,93	4,15	4,60
1300	0,32	0,41	0,48	0,52	0,59	0,65	0,71	0,79	0,86	0,94	1,01	1,08	1,17	1,27	1,35	1,46	1,56	1,67	1,82	1,96	2,10	2,24	2,51	2,83	3,17	3,54	3,96	4,19	4,41	4,87
1400	0,34	0,44	0,51	0,56	0,62	0,69	0,76	0,84	0,92	1,00	1,08	1,16	1,25	1,35	1,45	1,56	1,66	1,79	1,94	2,09	2,24	2,39	2,68	3,01	3,37	3,76	4,19	4,42	4,65	5,12
1500	0,36	0,47	0,54	0,59	0,66	0,73	0,80	0,89	0,98	1,06	1,15	1,23	1,33	1,44	1,54	1,65	1,77	1,90	2,06	2,22	2,38	2,53	2,84	3,19	3,57	3,97	4,41	4,65	4,88	5,34
1600	0,38	0,49	0,57	0,62	0,70	0,77	0,85	0,94	1,03	1,12	1,22	1,30	1,41	1,52	1,63	1,75	1,87	2,01	2,18	2,35	2,51	2,67	2,99	3,36	3,75	4,17	4,62	4,86	5,09	5,55
1700	0,40	0,52	0,60	0,66	0,74	0,82	0,89	0,99	1,09	1,19	1,28	1,37	1,49	1,60	1,71	1,84	1,97	2,12	2,29	2,47	2,64	2,81	3,15	3,53	3,93	4,36	4,82	5,06	5,28	5,72
1800	0,42	0,54	0,63	0,69	0,77	0,86	0,94	1,04	1,14	1,25	1,35	1,44	1,56	1,68	1,80	1,94	2,07	2,22	2,41	2,59	2,77	2,95	3,30	3,69	4,10	4,54	5,00	5,24	5,45	5,87
1900	0,43	0,57	0,66	0,72	0,81	0,90	0,98	1,09	1,20	1,31	1,41	1,51	1,64	1,76	1,89	2,03	2,17	2,33	2,52	2,71	2,90	3,08	3,44	3,85	4,26	4,70	5,16	5,40	5,61	5,99
2000	0,45	0,59	0,69	0,75	0,85	0,94	1,03	1,14	1,25	1,36	1,47	1,58	1,71	1,84	1,97	2,12	2,26	2,43	2,63	2,83	3,02	3,21	3,58	4,00	4,42	4,86	5,32	5,54	5,74	6,08
2100	0,47	0,62	0,71	0,79	0,88	0,98	1,07	1,19	1,31	1,42	1,54	1,65	1,78	1,92	2,05	2,21	2,36	2,53	2,74	2,94	3,14	3,34	3,72	4,14	4,57	5,01	5,45	5,67	5,85	6,15
2200	0,49	0,64	0,74	0,82	0,92	1,02	1,12	1,24	1,36	1,48	1,60	1,71	1,85	2,00	2,14	2,29	2,45	2,63	2,84	3,05	3,26	3,46	3,85	4,28	4,71	5,15	5,57	5,77	5,94	6,17
2300	0,50	0,66	0,77	0,85	0,95	1,06	1,16	1,29	1,41	1,54	1,66	1,78	1,92	2,07	2,22	2,38	2,54	2,72	2,95	3,16	3,37	3,58	3,97	4,41	4,84	5,27	5,68	5,86	6,00	6,17
2400	0,52	0,69	0,80	0,88	0,99	1,09	1,20	1,33	1,46	1,59	1,72	1,84	1,99	2,15	2,29	2,46	2,63	2,82	3,05	3,27	3,48	3,69	4,09	4,53	4,96	5,38	5,76	5,92	6,04	
2500	0,54	0,71	0,82	0,91	1,02	1,13	1,24	1,38	1,51	1,65	1,78	1,90	2,06	2,22	2,37	2,55	2,72	2,91	3,14	3,37	3,59	3,81	4,21	4,65	5,07	5,48	5,83	5,96		
2600	0,55	0,73	0,85	0,94	1,05	1,17	1,28	1,42	1,56	1,70	1,84	1,97	2,13	2,29	2,45	2,63	2,80	3,00	3,24	3,47	3,70	3,91	4,32	4,76	5,17	5,56	5,88	5,98		
2700	0,57	0,75	0,88	0,97	1,09	1,20	1,32	1,47	1,61	1,76	1,90	2,03	2,19	2,36	2,52	2,71	2,89	3,09	3,33	3,57	3,80	4,02	4,42	4,86	5,27	5,63	5,90	5,98		
2800	0,59	0,78	0,90	1,00	1,12	1,24	1,36	1,51	1,66	1,81	1,95	2,09	2,26	2,43	2,60	2,78	2,97	3,17	3,42	3,66	3,89	4,11	4,52	4,96	5,35	5,69	5,91	5,95		
2900	0,60	0,80	0,93	1,02	1,15	1,28	1,40	1,56	1,71	1,86	2,01	2,15	2,32	2,50	2,67	2,86	3,05	3,26	3,51	3,75	3,99	4,21	4,62	5,04	5,42	5,73	5,90	5,92		
3000	0,62	0,82	0,95	1,05	1,18	1,31	1,44	1,60	1,76	1,91	2,06	2,21	2,39	2,57	2,74	2,94	3,13	3,34	3,60	3,84	4,08	4,30	4,70	5,12	5,48	5,75	5,86			
3200	0,65	0,86	1,00	1,11	1,24	1,38	1,52	1,68	1,85	2,01	2,17	2,32	2,51	2,70	2,88	3,08	3,28	3,49	3,76	4,01	4,24	4,46	4,86	5,25	5,56	5,75				
3400	0,68	0,90	1,05	1,16	1,31	1,45	1,59	1,77	1,94	2,11	2,28	2,43	2,62	2,82	3,01	3,21	3,42	3,64	3,91	4,16	4,39	4,61	4,99	5,35	5,60					
3500	0,69	0,92	1,07	1,19	1,33	1,48	1,63	1,81	1,98	2,16	2,33	2,48	2,68	2,88	3,07	3,28	3,48	3,71	3,98	4,23	4,46	4,68	5,05	5,38	5,59					
3600	0,71	0,94	1,10	1,22	1,36	1,51	1,66	1,85	2,03	2,20	2,38	2,54	2,74	2,94	3,13	3,34	3,55	3,78	4,04	4,29	4,52	4,74	5,09	5,41	5,58					
3800	0,73	0,98	1,14	1,26	1,42	1,58	1,73	1,92	2,11	2,29	2,47	2,64	2,84	3,05	3,25	3,46	3,67	3,90	4,17	4,41	4,64	4,84	5,17	5,42						
4000	0,76	1,02	1,19	1,31	1,48	1,64	1,80	2,00	2,19	2,38	2,56	2,73	2,95	3,16	3,36	3,58	3,79	4,02	4,28	4,52	4,73	4,92	5,21	5,40						
4200	0,78	1,05	1,23	1,36	1,53	1,70	1,86	2,07	2,27	2,46	2,65	2,83	3,04	3,26	3,46	3,68	3,89	4,12	4,38	4,61	4,81	4,98	5,22	5,33						
4400	0,81	1,09	1,27	1,40	1,58	1,76	1,93	2,14	2,34	2,54	2,74	2,91	3,13	3,35	3,55	3,78	3,99	4,21	4,46	4,68	4,86	5,01	5,20							
4500	0,82	1,10	1,29	1,43	1,61	1,78	1,96	2,17	2,38	2,58	2,78	2,95	3,17	3,40	3,60	3,82	4,03	4,25	4,49	4,71	4,88	5,02	5,18							
4600	0,83	1,12	1,31	1,45	1,63	1,81	1,99	2,20	2,41	2,62																				

Baseffekt P_B kW/ribba Profil L

Omfattningsvinkel 180° och remlängd 2000 mm

Lilla skivans varvtal min ⁻¹	Baseffekt i kW/ribba för lilla remskivans ytterdiameter*																														
	75	80	85	90	95	100	105	112	118	125	132	140	150	160	170	180	190	200	212	224	236	250	280	315	335	355	400	450	500	630	
720	0,47	0,53	0,59	0,65	0,71	0,78	0,84	0,92	0,99	1,08	1,16	1,26	1,37	1,49	1,61	1,72	1,84	1,95	2,09	2,22	2,36	2,51	2,84	3,22	3,43	3,64	4,10	4,59	5,07	6,22	
960	0,59	0,67	0,75	0,83	0,91	0,99	1,07	1,18	1,27	1,38	1,49	1,61	1,77	1,92	2,07	2,22	2,36	2,51	2,68	2,86	3,03	3,22	3,64	4,11	4,37	4,63	5,19	5,78	6,33	7,58	
1440	0,82	0,94	1,05	1,17	1,28	1,39	1,51	1,67	1,80	1,95	2,11	2,28	2,50	2,71	2,92	3,13	3,33	3,53	3,77	4,01	4,24	4,50	5,05	5,65	5,97	6,28	6,93	7,55	8,07	8,82	
2880	1,37	1,58	1,79	2,00	2,20	2,40	2,60	2,87	3,10	3,36	3,62	3,90	4,25	4,58	4,90	5,20	5,49	5,76	6,07	6,35	6,60	6,87	7,31	7,58							
100	0,09	0,10	0,11	0,12	0,13	0,14	0,15	0,16	0,17	0,18	0,20	0,21	0,23	0,25	0,27	0,29	0,31	0,33	0,35	0,37	0,40	0,42	0,48	0,54	0,58	0,61	0,69	0,78	0,87	1,10	
200	0,16	0,18	0,20	0,21	0,23	0,25	0,27	0,30	0,32	0,35	0,37	0,40	0,44	0,47	0,51	0,55	0,58	0,62	0,66	0,70	0,75	0,79	0,90	1,02	1,09	1,16	1,31	1,48	1,64	2,07	
300	0,22	0,25	0,28	0,31	0,33	0,36	0,39	0,43	0,46	0,50	0,53	0,58	0,63	0,68	0,74	0,79	0,84	0,89	0,95	1,02	1,08	1,15	1,30	1,47	1,57	1,67	1,89	2,13	2,37	2,98	
400	0,29	0,32	0,36	0,39	0,43	0,46	0,50	0,55	0,59	0,64	0,69	0,75	0,82	0,88	0,95	1,02	1,09	1,16	1,24	1,32	1,40	1,49	1,69	1,91	2,04	2,17	2,45	2,76	3,07	3,84	
500	0,34	0,39	0,43	0,48	0,52	0,57	0,61	0,67	0,72	0,78	0,84	0,91	0,99	1,08	1,16	1,25	1,33	1,41	1,51	1,61	1,71	1,82	2,06	2,34	2,49	2,65	2,99	3,36	3,73	4,64	
600	0,40	0,45	0,51	0,56	0,61	0,66	0,71	0,79	0,85	0,92	0,99	1,07	1,17	1,27	1,37	1,47	1,56	1,66	1,78	1,89	2,01	2,14	2,42	2,74	2,93	3,11	3,51	3,94	4,36	5,40	
700	0,46	0,52	0,58	0,64	0,70	0,76	0,82	0,90	0,97	1,05	1,13	1,22	1,34	1,45	1,57	1,68	1,79	1,90	2,04	2,17	2,30	2,45	2,77	3,14	3,35	3,55	4,00	4,49	4,96	6,09	
800	0,51	0,58	0,65	0,71	0,78	0,85	0,92	1,01	1,09	1,18	1,27	1,38	1,51	1,64	1,76	1,89	2,02	2,14	2,29	2,44	2,59	2,76	3,11	3,52	3,75	3,98	4,48	5,01	5,52	6,72	
900	0,56	0,64	0,71	0,79	0,86	0,94	1,01	1,12	1,21	1,31	1,41	1,53	1,67	1,81	1,95	2,10	2,23	2,37	2,54	2,70	2,86	3,05	3,45	3,89	4,14	4,39	4,93	5,50	6,04	7,28	
1000	0,61	0,69	0,78	0,86	0,94	1,03	1,11	1,22	1,32	1,43	1,54	1,67	1,83	1,99	2,14	2,30	2,45	2,60	2,78	2,96	3,14	3,34	3,77	4,25	4,52	4,78	5,36	5,96	6,52	7,77	
1100	0,66	0,75	0,84	0,93	1,02	1,11	1,20	1,33	1,43	1,56	1,68	1,82	1,99	2,16	2,33	2,49	2,66	2,82	3,02	3,21	3,40	3,62	4,08	4,59	4,88	5,16	5,76	6,39	6,96	8,17	
1200	0,71	0,81	0,91	1,00	1,10	1,20	1,29	1,43	1,54	1,68	1,81	1,96	2,14	2,32	2,50	2,68	2,86	3,04	3,25	3,45	3,65	3,89	4,38	4,92	5,22	5,52	6,14	6,78	7,35	8,70	
1300	0,75	0,86	0,97	1,07	1,18	1,28	1,38	1,53	1,65	1,79	1,93	2,09	2,29	2,49	2,68	2,87	3,06	3,25	3,47	3,69	3,90	4,15	4,66	5,24	5,55	5,85	6,49	7,13	7,68	8,70	
1400	0,80	0,91	1,03	1,14	1,25	1,36	1,47	1,63	1,76	1,91	2,06	2,23	2,44	2,65	2,85	3,05	3,25	3,45	3,69	3,92	4,14	4,40	4,94	5,53	5,86	6,17	6,81	7,44	7,97	8,81	
1500	0,85	0,97	1,09	1,21	1,32	1,44	1,56	1,72	1,86	2,02	2,18	2,36	2,58	2,80	3,02	3,23	3,44	3,65	3,90	4,14	4,38	4,65	5,20	5,82	6,14	6,46	7,10	7,71	8,20	8,81	
1600	0,89	1,02	1,14	1,27	1,40	1,52	1,65	1,82	1,96	2,13	2,30	2,49	2,72	2,96	3,18	3,41	3,63	3,85	4,10	4,35	4,60	4,88	5,46	6,08	6,41	6,73	7,36	7,93	8,36		
1700	0,93	1,07	1,20	1,33	1,47	1,60	1,73	1,91	2,06	2,24	2,42	2,62	2,86	3,10	3,34	3,58	3,81	4,03	4,30	4,56	4,82	5,11	5,69	6,33	6,66	6,97	7,58	8,11	8,47		
1800	0,97	1,12	1,26	1,40	1,54	1,67	1,81	2,00	2,16	2,35	2,53	2,74	3,00	3,25	3,50	3,74	3,98	4,22	4,49	4,76	5,02	5,32	5,92	6,55	6,88	7,19	7,77	8,24	8,50		
1900	1,01	1,16	1,31	1,46	1,60	1,75	1,89	2,09	2,26	2,45	2,65	2,86	3,13	3,39	3,65	3,90	4,15	4,39	4,68	4,95	5,22	5,52	6,13	6,76	7,08	7,38	7,92	8,31			
2000	1,06	1,21	1,37	1,52	1,67	1,82	1,97	2,18	2,35	2,56	2,76	2,96	3,26	3,53	3,80	4,06	4,31	4,56	4,85	5,14	5,41	5,72	6,32	6,95	7,26	7,54	8,03	8,33			
2100	1,09	1,26	1,42	1,58	1,74	1,89	2,05	2,26	2,45	2,66	2,86	3,10	3,38	3,67	3,94	4,21	4,47	4,73	5,02	5,31	5,59	5,90	6,50	7,11	7,41	7,67	8,09				
2200	1,13	1,30	1,47	1,64	1,80	1,96	2,12	2,35	2,54	2,75	2,97	3,21	3,51	3,80	4,08	4,35	4,62	4,88	5,19	5,48	5,76	6,07	6,67	7,26	7,54	7,77	8,12				
2300	1,17	1,35	1,52	1,69	1,86	2,03	2,20	2,43	2,63	2,85	3,07	3,32	3,63	3,92	4,21	4,50	4,77	5,03	5,34	5,63	5,91	6,22	6,81	7,38	7,64	7,84	8,10				
2400	1,21	1,39	1,57	1,75	1,92	2,10	2,27	2,51	2,71	2,94	3,17	3,43	3,74	4,05	4,34	4,63	4,91	5,18	5,49	5,78	6,06	6,37	6,94	7,48	7,71	7,88					
2500	1,24	1,43	1,62	1,80	1,98	2,16	2,34	2,59	2,80	3,04	3,27	3,53	3,85	4,17	4,47	4,76	5,04	5,31	5,62	5,92	6,20	6,50	7,06	7,55	7,75	7,88					
2600	1,28	1,47	1,67	1,86	2,04	2,23	2,41	2,67	2,88	3,12	3,37	3,63	3,96	4,28	4,59	4,88	5,17	5,44	5,75	6,05	6,32	6,62	7,15	7,60	7,76	7,84					
2700	1,31	1,51	1,71	1,91	2,10	2,29	2,48	2,74	2,96	3,21	3,46	3,73	4,07	4,39	4,70	5,00	5,29	5,56	5,87	6,16	6,43	6,72	7,23	7,62	7,73						
2800	1,35	1,55	1,76	1,96	2,16	2,35	2,55	2,81	3,04	3,30	3,55	3,83	4,17	4,50	4,81	5,11	5,40	5,67	5,98	6,27	6,53	6,81	7,28	7,61	7,68						
2900	1,38	1,59	1,80	2,01	2,21	2,41	2,61	2,89	3,12	3,38	3,63	3,92	4,27	4,60	4,92	5,22	5,51	5,78	6,08	6,37	6,62	6,88	7,32	7,57							
3000	1,41	1,63	1,84	2,06	2,27	2,47	2,68	2,95	3,19	3,46	3,72	4,01	4,36	4,69	5,01	5,32	5,61	5,88	6,18	6,45	6,69	6,94	7,33								
3200	1,47	1,70	1,93	2,15	2,37	2,58	2,80	3,09	3,33	3,61	3,88	4,18	4,53	4,87	5,20	5,50	5,78	6,04	6,33	6,58	6,80	7,01	7,29								
3400	1,53	1,77	2,01	2,24	2,47	2,69	2,91	3,21	3,46	3,75	4,03	4,33	4,69	5,03	5,35	5,65	5,93	6,18	6,44	6,67	6,85	7,02									
3600	1,59	1,84	2,08	2,32	2,56	2,79	3,02	3,33	3,59	3,88	4,16	4,47	4,83	5,17	5,49	5,78	6,04	6,27	6,51	6,70	6,85	6,95									
3800	1,64	1,90	2,15	2,40	2,65	2,88	3,12	3,44	3,70	4,00	4,28	4,59	4,96	5,29	5,60	5,87	6,12	6,32	6,53	6,68	6,78										
4000	1,68	1,95	2,22	2,47	2,73	2,97	3,21	3,54	3,80	4,10	4,39	4,70	5,06	5,39	5,68	5,94	6,16	6,34	6,50	6,60											
4100	1,71	1,98	2,25	2,51	2,76	3,01	3,25	3,58	3,85	4,15	4,44	4,75	5,10	5,42	5,71	5,96	6,16	6,33	6,47	6,54											
4200	1,73	2,01	2,28	2,54	2,80	3,05	3,30	3,63	3,90	4,20	4,48	4,79	5,14	5,46	5,73	5,97	6,16	6,31	6,42												
4300	1,75	2,03	2,31	2,57	2,83	3,09	3,33	3,67	3,94	4,24	4,53	4,83	5,18	5,48	5,75	5,97	6,15	6,28	6,36												
4400	1,77	2,06	2,33	2,60	2,87	3,12	3,37	3,71	3,98	4,28	4,56	4,87	5,21	5,51	5,76	5,97	6,13	6,23													
4500	1,79	2,08	2,36	2,63	2,90	3,16	3,41	3,74	4,02	4,32	4,60	4,90	5,23	5,52	5,76	5,95	6,09	6,18													
4600	1,81	2,10	2,38	2,66	2,93	3,19	3,44	3,78	4,05																						

Baseffekt P_B kW/ribba Profil M

Omfattningsvinkel 180° och remlängd 2000 mm

Lilla skivans varvtal min ⁻¹	Baseffekt i kW/ribba för lilla remskivans ytterdiameter*																							
	180	190	200	212	224	236	250	265	280	315	335	355	375	400	425	450	475	500	530	560	600	630	710	800
720	2,86	3,35	3,83	4,40	4,92	5,55	6,21	6,91	7,61	9,21	10,11	11,00	11,88	12,96	14,03	15,07	16,09	17,09	18,26	19,39	20,85	21,89	24,49	27,03
960	3,60	4,23	4,85	5,59	6,26	7,06	7,90	8,79	9,67	11,67	12,78	13,87	14,93	16,23	17,48	18,68	19,84	20,95	22,21	23,39	24,84	25,82	27,98	29,54
1440	4,80	5,67	6,53	7,54	8,44	9,52	10,63	11,79	12,91	15,39	16,71	17,95	19,12	20,46	21,66	22,71	23,61	24,35	25,01	25,41	25,53	25,28		
2880	5,17	6,28	7,30	8,42	9,30	10,22	11,00	11,59	11,93	11,61														
100	0,50	0,58	0,65	0,74	0,82	0,92	1,02	1,13	1,24	1,50	1,64	1,79	1,93	2,11	2,29	2,47	2,65	2,83	3,04	3,26	3,54	3,75	4,32	4,95
200	0,94	1,08	1,23	1,40	1,56	1,74	1,94	2,16	2,37	2,87	3,15	3,43	3,71	4,06	4,41	4,76	5,10	5,45	5,86	6,27	6,82	7,23	8,31	9,51
300	1,35	1,56	1,77	2,03	2,26	2,53	2,83	3,14	3,46	4,18	4,60	5,01	5,42	5,93	6,44	6,95	7,45	7,96	8,56	9,15	9,94	10,53	12,07	13,78
400	1,73	2,01	2,29	2,63	2,93	3,29	3,68	4,09	4,50	5,46	6,00	6,53	7,07	7,73	8,40	9,05	9,70	10,35	11,12	11,88	12,89	13,63	15,58	17,70
500	2,10	2,45	2,79	3,20	3,58	4,02	4,50	5,01	5,51	6,68	7,34	8,00	8,65	9,46	10,26	11,06	11,84	12,62	13,54	14,45	15,64	16,52	18,79	21,20
600	2,46	2,87	3,27	3,76	4,20	4,73	5,29	5,89	6,49	7,86	8,64	9,40	10,16	11,11	12,04	12,95	13,86	14,75	15,80	16,83	18,16	19,14	21,63	24,20
700	2,79	3,27	3,74	4,30	4,80	5,41	6,06	6,74	7,42	8,99	9,87	10,74	11,60	12,66	13,70	14,73	15,73	16,71	17,87	18,99	20,43	21,47	24,06	26,62
800	3,12	3,65	4,18	4,82	5,38	6,07	6,79	7,56	8,32	10,07	11,05	12,01	12,96	14,12	15,26	16,37	17,45	18,51	19,73	20,90	22,40	23,45	26,01	28,36
900	3,43	4,02	4,61	5,31	5,94	6,70	7,49	8,34	9,18	11,09	12,15	13,20	14,22	15,47	16,69	17,86	19,00	20,10	21,35	22,55	24,03	25,06	27,42	29,35
1000	3,72	4,37	5,01	5,78	6,46	7,29	8,16	9,08	9,98	12,04	13,19	14,30	15,39	16,71	17,98	19,19	20,36	21,47	22,72	23,89	25,30	26,24	28,23	29,49
1100	3,99	4,70	5,40	6,23	6,96	7,86	8,79	9,78	10,74	12,93	14,14	15,31	16,45	17,81	19,11	20,35	21,51	22,60	23,81	24,89	26,16	26,95	28,38	28,68
1200	4,25	5,01	5,76	6,65	7,44	8,39	9,38	10,43	11,45	13,75	15,01	16,22	17,39	18,78	20,08	21,30	22,43	23,47	24,58	25,54	26,57	27,15	27,81	
1300	4,49	5,30	6,10	7,04	7,88	8,88	9,93	11,03	12,10	14,49	15,79	17,03	18,20	19,59	20,87	22,05	23,11	24,05	25,01	25,79	26,50	26,79	26,44	
1400	4,72	5,57	6,41	7,41	8,29	9,34	10,44	11,58	12,69	15,15	16,47	17,71	18,89	20,24	21,47	22,57	23,52	24,33	25,09	25,61	25,92	25,84		
1500	4,92	5,82	6,70	7,74	8,66	9,76	10,90	12,08	13,22	15,72	17,04	18,28	19,42	20,72	21,87	22,85	23,65	24,28	24,77	24,98	24,77			
1600	5,10	6,04	6,96	8,05	9,00	10,14	11,31	12,52	13,68	16,20	17,51	18,71	19,81	21,02	22,04	22,87	23,48	23,87	24,04	23,86				
1700	5,26	6,24	7,19	8,32	9,30	10,47	11,67	12,90	14,07	16,58	17,85	19,01	20,03	21,12	21,98	22,61	22,99	23,10	22,87					
1800	5,40	6,41	7,40	8,55	9,56	10,75	11,97	13,21	14,38	16,85	18,07	19,15	20,08	21,01	21,68	22,06	22,15	21,93						
1900	5,51	6,55	7,57	8,75	9,78	10,99	12,22	13,46	14,62	17,01	18,16	19,15	19,95	20,69	21,11	21,21	20,96							
2000	5,60	6,67	7,71	8,91	9,95	11,18	12,40	13,63	14,77	17,06	18,12	18,98	19,63	20,13	20,28	20,03								
2100	5,67	6,76	7,81	9,03	10,08	11,31	12,52	13,73	14,84	16,99	17,92	18,63	19,10	19,34	19,15									
2200	5,70	6,81	7,88	9,11	10,17	11,38	12,58	13,76	14,81	16,79	17,58	18,11	18,37	18,29	17,72									
2300	5,71	6,84	7,92	9,15	10,20	11,40	12,57	13,70	14,69	16,45	17,08	17,41	17,42	16,97										
2400	5,69	6,83	7,91	9,14	10,18	11,35	12,49	13,56	14,48	15,98	16,41	16,50	16,24											
2500	5,65	6,78	7,87	9,08	10,11	11,25	12,33	13,33	14,15	15,37	15,57	15,40												
2600	5,57	6,70	7,78	8,98	9,98	11,07	12,09	13,01	13,73	14,60	14,55	14,08												
2700	5,45	6,59	7,65	8,83	9,79	10,83	11,78	12,59	13,19	13,68	13,35													
2800	5,31	6,43	7,48	8,62	9,54	10,52	11,38	12,08	12,53	12,60														
2900	5,13	6,24	7,26	8,36	9,24	10,14	10,89	11,46	11,76	11,35														
3000	4,92	6,00	6,99	8,04	8,86	9,68	10,32	10,74	10,87															
3100	4,67	5,73	6,68	7,67	8,42	9,14	9,66	9,91	9,84															
3200	4,38	5,40	6,31	7,24	7,92	8,52	8,90	8,97	8,69															
3300	4,05	5,04	5,89	6,74	7,34	7,82	8,04	7,92	7,40															
3400	3,69	4,63	5,42	6,19	6,69	7,03	7,08	6,74																
3500	3,28	4,17	4,90	5,57	5,97	6,16	6,02																	
3600	2,84	3,66	4,32	4,88	5,17	5,20	4,85																	
3700	2,34	3,10	3,68	4,12	4,29	4,14	3,58																	
3800	1,81	2,49	2,98	3,30	3,33	2,99																		
3900	1,23	1,83	2,22	2,40	2,29	1,74																		
4000	0,60	1,11	1,40	1,43	1,17																			

Vid remhastighet över 33 m/s kan specialbalanserade skivor vara nödvändiga.
*Effektvärden för mellanliggande skivdiametrar kan interpoleras.

Tilläggsffekt P_T kW/ribba Profil M

Lilla skivans varvtal min ⁻¹	Tilläggsffekt i kW/ribba för utväxling:									
	1.00 till 1.01	1.02 till 1.04	1.05 till 1.08	1.09 till 1.12	1.13 till 1.18	1.19 till 1.24	1.25 till 1.34	1.35 till 1.51	1.52 till 1.99	2.00 och över
720	-	0,05	0,10	0,14	0,19	0,24	0,28	0,33	0,38	0,43
960	-	0,06	0,13	0,19	0,25	0,32	0,38	0,44	0,51	0,57
1440	-	0,10	0,19	0,28	0,38	0,48	0,57	0,67	0,76	0,86
2880	-	0,19	0,38	0,57	0,76	0,95	1,14	1,33	1,52	1,71
100	-	0,01	0,01	0,02	0,03	0,03	0,04	0,05	0,05	0,06
200	-	0,01	0,03	0,04	0,05	0,07	0,08	0,09	0,11	0,12
300	-	0,02	0,04	0,06	0,08	0,10	0,12	0,14	0,16	0,18
400	-	0,03	0,05	0,08	0,11	0,13	0,16	0,18	0,21	0,24
500	-	0,03	0,07	0,10	0,13	0,16	0,20	0,23	0,26	0,30
600	-	0,04	0,08	0,12	0,16	0,20	0,24	0,28	0,32	0,36
700	-	0,05	0,09	0,14	0,18	0,23	0,28	0,32	0,37	0,42
800	-	0,05	0,11	0,16	0,21	0,26	0,32	0,37	0,42	0,48
900	-	0,06	0,12	0,18	0,24	0,30	0,36	0,42	0,48	0,53
1000	-	0,07	0,13	0,20	0,26	0,33	0,40	0,46	0,53	0,59
1100	-	0,07	0,15	0,22	0,29	0,36	0,44	0,51	0,58	0,65
1200	-	0,08	0,16	0,24	0,32	0,40	0,47	0,55	0,63	0,71
1300	-	0,09	0,17	0,26	0,34	0,43	0,51	0,60	0,69	0,77
1400	-	0,09	0,18	0,28	0,37	0,46	0,55	0,65	0,74	0,83
1500	-	0,10	0,20	0,30	0,40	0,49	0,59	0,69	0,79	0,89
1600	-	0,11	0,21	0,32	0,42	0,53	0,63	0,74	0,84	0,95
1700	-	0,11	0,22	0,34	0,45	0,56	0,67	0,79	0,90	1,01
1800	-	0,12	0,24	0,36	0,48	0,59	0,71	0,83	0,95	1,07
1900	-	0,13	0,25	0,38	0,50	0,63	0,75	0,88	1,00	1,13
2000	-	0,13	0,26	0,40	0,53	0,66	0,79	0,92	1,06	1,19
2100	-	0,14	0,28	0,42	0,55	0,69	0,83	0,97	1,11	1,25
2200	-	0,15	0,29	0,44	0,58	0,73	0,87	1,02	1,16	1,31
2300	-	0,15	0,30	0,46	0,61	0,76	0,91	1,06	1,21	1,37
2400	-	0,16	0,32	0,47	0,63	0,79	0,95	1,11	1,27	1,43
2500	-	0,17	0,							

Axelavstånd (mm) Profil J

Utväx- ling	Skivornas ytterdiameter		Remmens delningslängd (mm)																			
	d _y	D _y	610	660	711	762	813	864	914	965	1016	1092	1168	1245	1321	1397	1473	1549	1651	1753	1854	1956
1.00	56	56	217	242	268	293	319	344	369	395	420	458	496	535	573	611	649	687	738	789	839	890
1.00	60	60	211	236	261	287	312	338	363	388	414	452	490	528	566	604	642	681	731	782	833	884
1.00	63	63	206	231	257	282	308	333	358	384	409	447	485	524	562	600	638	676	727	778	828	879
1.00	67	67	200	225	250	276	301	327	352	377	403	441	479	517	555	593	631	670	720	771	822	873
1.00	71	71	193	218	244	269	295	320	345	371	396	434	472	511	549	587	625	663	714	765	815	866
1.00	75	75	187	212	238	263	289	314	339	365	390	428	466	505	543	581	619	657	708	759	809	860
1.00	80	80	179	204	230	255	281	306	331	357	382	420	458	497	535	573	611	649	700	751	801	852
1.00	85	85	171	196	222	247	273	298	323	349	374	412	450	489	527	565	603	641	692	743	793	844
1.00	90	90	164	189	214	240	265	291	316	341	367	405	443	481	519	557	595	634	684	735	786	837
1.00	95	95	156	181	206	232	257	283	308	333	359	397	435	473	511	549	587	626	676	727	778	829
1.00	100	100	148	173	198	224	249	275	300	325	351	389	427	465	503	541	579	618	668	719	770	821
1.00	112	112	129	154	180	205	231	256	281	307	332	370	408	447	485	523	561	599	650	701	751	802
1.00	125	125	-	134	159	185	210	236	261	286	312	350	388	426	464	502	540	579	629	680	731	782
1.05	60	63	208	233	259	284	310	335	360	386	411	449	487	526	564	602	640	678	729	780	830	881
1.05	67	71	197	222	247	273	298	324	349	374	400	438	476	514	552	590	628	667	717	768	819	870
1.05	71	75	190	215	241	266	292	317	342	368	393	431	469	508	546	584	622	660	711	762	812	863
1.05	85	90	168	193	218	244	269	295	320	345	371	409	447	485	523	561	599	638	688	739	790	841
1.05	90	95	160	185	210	236	261	287	312	337	363	401	439	477	515	553	591	630	680	731	782	833
1.05	95	100	152	177	202	228	253	279	304	329	355	393	431	469	507	545	583	622	672	723	774	825
1.06	63	67	203	228	253	279	304	330	355	380	406	444	482	520	558	596	634	673	723	774	825	876
1.06	75	80	183	208	234	259	285	310	335	361	386	424	462	501	539	577	615	653	704	755	805	856
1.06	80	85	175	200	226	251	277	302	327	353	378	416	454	493	531	569	607	645	696	747	797	848
1.07	56	60	214	239	264	290	315	341	366	391	417	455	493	531	569	607	645	684	734	785	836	887
1.11	60	67	205	230	256	281	307	332	357	383	408	446	484	523	561	599	637	675	726	777	827	878
1.11	67	75	193	218	244	269	295	320	345	371	396	434	472	511	549	587	625	663	714	765	815	866
1.11	85	95	164	189	214	240	265	291	316	341	367	405	443	481	519	557	595	634	684	735	786	837
1.11	90	100	156	181	206	232	257	283	308	333	359	397	435	473	511	549	587	626	676	727	778	829
1.11	112	125	-	144	169	195	220	246	271	296	322	360	398	436	474	512	550	589	639	690	741	792
1.12	56	63	212	237	262	288	313	339	364	389	415	453	491	529	567	605	643	682	732	783	834	885
1.12	63	71	200	225	250	276	301	327	352	377	403	441	479	517	555	593	631	670	720	771	822	873
1.12	71	80	186	211	237	262	288	313	338	364	389	427	465	504	542	580	618	656	707	758	808	859
1.12	80	90	171	196	222	247	273	298	323	349	374	412	450	489	527	565	603	641	692	743	793	844
1.12	100	112	138	163	189	214	240	265	290	316	341	379	417	456	494	532	570	608	659	710	760	811
1.12	125	140	-	-	147	173	198	224	249	274	300	338	376	414	452	490	528	567	617	668	719	770
1.13	75	85	179	204	230	255	281	306	331	357	382	420	458	497	535	573	611	649	700	751	801	852
1.17	85	100	160	185	210	236	261	287	312	337	363	401	439	477	515	553	591	630	680	731	782	833
1.17	95	112	142	167	193	218	244	269	294	320	345	383	421	460	498	536	574	612	663	714	764	815
1.18	60	71	202	227	253	278	304	329	354	380	405	443	481	520	558	596	634	672	723	774	824	875
1.18	80	95	167	192	218	243	269	294	319	345	370	408	446	485	523	561	599	638	688	739	790	841
1.19	56	67	208	233	259	284	310	335	360	386	411	449	487	526	564	602	640	678	729	780	830	881
1.19	63	75	197	222	247	273	298	324	349	374	400	438	476	514	552	590	628	667	717	768	819	870
1.19	67	80	189	214	240	265	291	316	341	367	392	430	469	507	545	583	621	660	710	761	812	863
1.19	71	85	182	207	233	258	284	309	334	360	385	423	461	500	538	576	614	652	703	754	804	855
1.20	75	90	175	200	226	251	277	302	327	353	378	416	454	493	531	569	607	645	696	747	797	848
1.24	90	112	146	171	197	222	248	273	298	324	349	387	425	464	502	540	578	616	667	718	768	819
1.25	60	75	199	224	249	275	300	326	351	376	402	440	478	516	554	592	630	669	719	770	821	872
1.25	80	100	163	188	214	239	265	290	315	341	366	405	443	481	519	557	595	634	684	735	786	837
1.25	100	125	128	153	178	204	229	255	280	306	331	369	407	446	484	522	560	598	649	700	750	801
1.25	112	140	-	-	157	183	208	234	259	284	310	348	386	424	462	500	538	577	627	678	729	780
1.25	56	71	205	230	256	281	307	332	357	383	408	446	484	523	561	599	637	675	726	777	828	878
1.26	63	80	193	218	243	269	294	320	345	370	396	434	472	510	548	586	624	663	713	764	815	866
1.26	67	85	185	210	236	261	287	312	337	363	389	427	465	503	541	579	617	656	706	757	808	859
1.26	71	90	178	203	229	254	280	305	330	356	381	419	457	496	534	572	610	648	699	750	800	851
1.26	75	95	171	196	222	247	273	298	323	349	374	412	450	489	527	565	603	641	692	743	793	844
1.28	125	160	-	-	156	182	207	233	258	284	322	360	398	436	474	512	551	601	652	703	754	804
1.31	85	112	150	175	200	226	251	277	302	327	353	391	429	468	506	544	582	620	671	722	772	823
1.31	95	125	131	156	182	208	233	259	284	309	335	373	411	449	487	525	564	602	653	704	754	805
1.33	56	75	202	227	252	278	303	329	354	379	405	443	481	520	558	596	634	672	723	774	824	875
1.33	60	80	195	220	245	271	296	322	347	372	398	436	474	512	550	588	626	665	715	766	817	868
1.33	71	95	174	199	225	250	276	301	326	352	377	415	453	492	530	568	606	645	695	746	797	848
1.33	75	100	167	192	218	243	269	294	319	345	370	408	446	485	523	561	599	637	688	739	789	840
1.34	63	85	188	213	239	265	290	316	341	366	392	430	468	506	544	582	620	659	709	760	811	862
1.34	67	90	181	206	232	257	283	308	333	359	385	423	461	499	537	575	613	652	702	753	804	855
1.38	90	125	135	160	186	211	237	263	288	313	339	377	415	453	491	529	567	606	656	707	758	80

Axelavstånd (mm) Profil L

Utväx- ling	Skivornas ytterdiameter		Remmens delningslängd (mm)																			
	d _y	D _y	1270	1334	1372	1397	1422	1562	1613	1664	1715	1765	1803	1842	1943	1981	2019	2070	2134	2197	2235	2324
1.00	100	100	478	510	529	541	554	624	649	675	700	725	744	764	814	833	852	878	910	941	960	1010
1.00	106	106	468	500	519	532	544	614	640	665	691	716	735	754	805	824	843	868	900	932	951	1000
1.00	112	112	459	491	510	523	535	605	631	656	682	707	726	745	796	815	834	859	891	923	942	991
1.00	118	118	450	482	501	513	526	596	621	647	672	697	716	736	786	805	824	850	882	913	932	982
1.00	125	125	439	471	490	502	515	585	610	636	661	686	705	725	775	794	813	839	871	902	921	971
1.00	132	132	428	460	479	491	504	574	599	625	650	675	694	714	764	783	802	828	860	891	910	960
1.00	140	140	415	447	466	479	491	561	587	612	638	663	682	701	752	771	790	815	847	879	898	947
1.00	150	150	399	431	450	463	475	545	571	596	622	647	666	685	736	755	774	799	831	863	882	931
1.00	160	160	384	416	435	447	460	530	555	581	606	631	650	670	720	739	758	784	816	847	866	916
1.00	170	170	368	400	419	431	444	514	539	565	590	615	634	654	704	723	742	768	800	831	850	900
1.00	180	180	352	384	403	416	428	498	524	549	575	600	619	638	689	708	727	752	784	816	835	884
1.00	190	190	337	369	388	400	413	483	508	534	559	584	603	623	673	692	711	737	769	800	819	869
1.00	200	200	321	353	372	384	397	467	492	518	543	568	587	607	657	676	695	721	753	784	803	853
1.00	212	212	302	334	353	365	378	448	473	499	524	549	568	588	638	657	676	702	734	765	784	834
1.00	224	224	-	315	334	347	359	429	455	480	506	531	550	569	620	639	658	683	715	747	766	815
1.00	236	236	-	-	-	328	340	410	436	461	487	512	531	550	601	620	639	664	696	728	747	796
1.00	250	250	-	-	-	-	318	388	414	439	465	490	509	528	579	598	617	642	674	706	725	774
1.00	280	280	-	-	-	-	-	392	418	443	462	481	443	462	513	532	551	570	595	627	659	708
1.00	315	315	-	-	-	-	-	337	363	388	407	426	407	426	477	496	515	540	572	604	623	672
1.05	106	112	464	496	515	527	540	610	635	661	686	711	730	750	800	819	838	864	896	927	946	996
1.05	112	118	454	486	505	518	530	600	626	651	677	702	721	740	791	810	829	854	886	918	937	986
1.05	118	125	444	476	495	508	520	590	616	641	667	692	711	730	781	800	819	844	876	908	927	976
1.05	125	132	433	465	484	497	509	579	605	630	656	681	700	719	770	789	808	833	865	897	916	965
1.05	170	180	360	392	411	424	436	506	532	557	583	608	627	646	697	716	735	760	792	824	843	892
1.05	180	190	344	376	395	408	420	490	516	541	567	592	611	630	681	700	719	744	776	808	827	876
1.05	190	200	329	361	380	392	405	475	500	526	551	576	595	615	665	684	703	729	761	792	811	861
1.05	212	224	-	325	344	356	369	439	464	490	515	540	559	579	629	648	667	693	725	756	775	825
1.05	224	236	-	-	325	337	350	420	445	471	496	521	540	560	610	629	648	674	706	737	756	806
1.05	236	250	-	-	-	-	329	399	425	450	476	501	520	539	590	609	628	653	685	717	736	785
1.06	100	106	473	505	524	537	549	619	645	670	696	721	740	759	810	829	848	873	905	937	956	1005
1.06	132	140	421	453	472	485	497	567	593	618	644	669	688	707	758	777	796	821	853	885	904	953
1.06	150	160	391	423	442	455	467	538	563	589	614	639	658	678	728	747	766	792	824	855	874	924
1.06	160	170	376	408	427	439	452	522	547	573	598	623	642	662	712	731	750	776	808	839	858	908
1.06	200	212	311	343	362	375	387	457	483	508	534	559	578	597	648	667	686	711	743	775	794	843
1.07	140	150	407	439	458	471	483	553	579	604	630	655	674	693	744	763	782	807	839	871	890	939
1.11	106	118	459	491	510	523	535	605	631	656	682	707	726	745	796	815	834	859	891	923	942	991
1.11	112	125	449	491	510	512	525	595	620	646	671	696	715	735	785	804	823	849	881	912	931	981
1.11	118	132	439	471	490	502	515	585	610	636	661	686	705	725	775	794	813	839	871	902	921	971
1.11	170	190	352	384	403	416	428	498	524	549	575	600	619	638	689	708	727	752	784	816	835	884
1.11	180	200	336	368	387	400	412	482	508	533	559	584	603	622	673	692	711	736	768	800	819	868
1.11	190	212	319	351	370	383	395	465	491	516	542	567	586	605	656	675	694	719	751	783	802	851
1.11	212	236	283	315	334	346	359	429	454	480	505	531	550	569	620	639	658	683	715	747	766	815
1.11	224	250	262	294	313	326	338	409	434	460	485	510	529	549	599	618	637	663	695	726	745	795
1.12	100	112	468	500	519	532	544	614	640	665	691	716	735	754	805	824	843	868	900	932	951	1000
1.12	125	140	427	459	478	490	503	573	598	624	649	674	693	713	763	782	801	827	859	890	909	959
1.12	160	180	368	400	419	431	444	514	539	565	590	615	634	654	704	723	742	768	800	831	850	900
1.12	200	224	302	334	353	365	378	448	473	499	524	549	568	588	638	657	676	702	734	765	784	834
1.12	250	280	-	-	-	-	-	364	390	415	441	466	485	505	555	574	593	619	651	682	701	751
1.12	280	315	-	-	-	-	-	-	-	-	-	-	415	434	453	504	523	542	567	599	631	650
1.12	315	355	-	-	-	-	-	-	-	-	-	-	-	-	464	483	508	540	572	591	640	690
1.13	132	150	413	445	464	477	489	559	585	610	636	661	680	699	750	769	788	813	845	877	896	945
1.13	150	170	384	416	435	447	460	530	555	581	606	631	650	670	720	739	758	784	816	847	855	916
1.14	140	160	399	431	450	463	475	545	571	596	622	647	666	685	736	755	774	799	831	863	882	931
1.17	106	125	453	485	504	517	529	599	625	651	676	701	720	740	790	809	828	854	886	917	936	986
1.17	112	132	443	475	494	507	519	589	615	640	666	691	710	729	780	799	818	843	875	907	926	975
1.17	170	200	344	376	395	408	420	490	516	541	567	592	611	630	681	700	719	744	776	808	827	876
1.17	180	212	327	359	378	390	403	473	498	524	549	574	593	613	663	682	701	727	759	790	809	859
1.17	190	224	309	341	360	373	385	456	481	507	532	557	576	596	646	665	684	710	742	773	792	842
1.17	212	250	271	304	323	335	348	418	443	469	494	519	538	558	608	627	646	672	704	735	754	804
1.18	100	118	464	496	515	527	540	610	635	661	686	711	730	750	800	819	838	864	896	927	946	996
1.18	118	140	432	464	483	496	508	578	604	629	655	680	699	718	769	788	807	832	864	896	915	964
1.18	160	190	360	392	411	423	436	506	531	557	582	607	626	646	696	715	734	760	792	823	842	892
1.18	200	236	-	324	343	356	368	438	464	489	515	540	559	578	629	648	667	692	724	756	775	824
1.18	234	280	-	-	-	-	-	375	401	426	452	477	496	515	566	585	604	629	661	693	712	761
1.20																						

Axelvstånd (mm) Profil L

Utväx- ling	Skivornas yttre diameter		Remmens delningslängd (mm)																			
	d_y	D_y	2477	2515	2705	2743	2845	2895	2921	2997	3086	3124	3289	3327	3492	3696	4051	4191	4470	4622	5029	5385
1.00	100	100	1081	1100	1195	1214	1265	1290	1303	1341	1385	1405	1487	1506	1589	1691	1868	1938	2078	2154	2357	2535
1.00	106	106	1072	1091	1186	1205	1256	1281	1294	1332	1376	1395	1478	1497	1579	1681	1859	1929	2068	2144	2348	2526
1.00	112	112	1063	4082	1177	1196	1247	1272	1285	1323	1367	1386	1469	1488	1570	1672	1850	1920	2059	2135	2339	2517
1.00	118	118	1053	1072	1167	1186	1237	1262	1275	1313	1357	1377	1459	1478	1561	1663	1840	1910	2050	2126	2329	2507
1.00	125	125	1042	1061	1156	1175	1226	1251	1264	1302	1346	1366	1448	1467	1550	1652	1829	1899	2039	2115	2318	2496
1.00	132	132	1031	1050	1145	1164	1215	1240	1253	1291	1335	1355	1437	1456	1539	1641	1818	1888	2028	2104	2307	2485
1.00	140	140	1019	1038	1133	1152	1203	1228	1241	1279	1323	1342	1425	1444	1526	1628	1806	1876	2015	2091	2295	2473
1.00	150	150	1003	1022	1117	1136	1187	1212	1225	1263	1307	1326	1409	1428	1510	1612	1790	1860	1999	2075	2279	2457
1.00	160	160	987	1006	1101	1120	1171	1196	1209	1247	1291	1311	1292	1412	1495	1597	1774	1844	1984	2060	2263	2441
1.00	170	170	971	990	1085	1104	1155	1180	1193	1231	1275	1295	1377	1396	1479	1581	1758	1828	1968	2044	2247	2425
1.00	180	180	956	975	1070	1089	1140	1165	1178	1216	1260	1279	1362	1381	1463	1565	1743	1813	1952	2028	2232	2410
1.00	190	190	940	959	1054	1073	1124	1149	1162	1200	1244	1264	1346	1365	1448	1550	1727	1797	1937	2013	2216	2394
1.00	200	200	924	943	1038	1057	1108	1133	1146	1184	1228	1248	1330	1349	1432	1534	1711	1781	1921	1997	2200	2378
1.00	212	212	905	924	1019	1038	1089	1114	1127	1165	1209	1229	1311	1330	1413	1515	1692	1767	1907	1978	2181	2359
1.00	224	224	887	906	1001	1020	1071	1096	1109	1147	1191	1210	1293	1312	1394	1496	1674	1744	1883	1959	2163	2341
1.00	236	236	868	887	982	1001	1052	1077	1090	1128	1172	1191	1274	1293	1375	1477	1655	1725	1864	1940	2144	2322
1.00	250	250	846	865	960	979	1030	1055	1068	1106	1150	1169	1252	1271	1353	1455	1633	1703	1842	1918	2122	2300
1.00	280	280	799	818	913	932	983	1008	1021	1059	1103	1122	1205	1224	1306	1408	1586	1656	1795	1871	2075	2253
1.00	315	315	744	763	858	877	928	953	966	1004	1048	1067	1150	1169	1251	1353	1531	1601	1740	1816	2020	2198
1.05	106	112	1067	1086	1181	1200	1251	1276	1289	1327	1371	1391	1473	1492	1575	1677	1854	1924	2064	2140	2343	2521
1.05	112	118	1058	1077	1172	1191	1242	1267	1280	1318	1362	1381	1464	1483	1565	1667	1845	1915	2054	2130	2334	2512
1.05	118	125	1048	1067	1162	1181	1232	1257	1270	1308	1352	1371	1454	1473	1555	1657	1835	1905	2044	2120	2324	2502
1.05	125	132	1037	1056	1151	1170	1221	1246	1259	1297	1341	1360	1443	1462	1544	1646	1824	1894	2033	2109	2313	2491
1.05	170	180	964	983	1078	1097	1148	1173	1186	1224	1268	1287	1370	1389	1471	1573	1751	1821	1960	2036	2240	2418
1.05	180	190	948	967	1062	1081	1132	1157	1170	1208	1252	1271	1354	1373	1455	1557	1735	1805	1944	2020	2224	2402
1.05	190	200	932	951	1046	1065	1116	1141	1154	1192	1236	1256	1338	1357	1440	1542	1719	1789	1929	2005	2208	2386
1.05	212	224	896	915	1010	1029	1080	1105	1118	1156	1200	1220	1302	1321	1404	1506	1683	1753	1893	1969	2172	2350
1.05	224	236	877	896	991	1010	1061	1086	1099	1137	1181	1201	1283	1302	1385	1487	1664	1734	1874	1950	2153	2331
1.05	236	250	857	876	971	990	1041	1066	1079	1117	1161	1180	1263	1282	1364	1466	1644	1714	1853	1929	2133	1311
1.06	100	106	1077	1096	1191	1210	1061	1286	1299	1337	1381	1400	1483	1502	1584	1686	1864	1934	2073	2149	2353	2531
1.06	132	140	1025	1044	1139	1158	1209	1234	1247	1285	1329	1348	1431	1450	1532	1634	1812	1882	2021	2097	2301	2479
1.06	150	160	995	1014	1109	1128	1179	1204	1217	1255	1299	1319	1401	1420	1503	1605	1782	1852	1992	2068	2271	2449
1.06	160	170	979	998	1093	1112	1163	1188	1201	1239	1283	1303	1385	1404	1487	1589	1766	1836	1976	2052	2255	2433
1.06	200	212	915	934	1029	1048	1099	1124	1137	1175	1219	1238	1321	1340	1422	1524	1702	1772	1911	1987	2191	2369
1.07	140	150	1011	1030	1125	1144	1195	1220	1233	1271	1315	1334	1417	1436	1518	1620	1798	1868	2007	2083	2287	2465
1.11	106	118	1063	1082	1177	1196	1247	1272	1285	1323	1367	1386	1469	1488	1570	1672	1850	1920	2059	2135	2339	2517
1.11	112	125	1052	1071	1166	1185	1236	1261	1274	1312	1356	1376	1458	1477	1560	1662	1839	1909	2049	2125	2328	2506
1.11	118	132	1042	1061	1156	1175	1226	1251	1264	1302	1346	1366	1448	1467	1550	1652	1829	1899	2039	2115	2318	2496
1.11	170	190	956	975	1070	1089	1140	1165	1178	1216	1260	1279	1362	1381	1463	1565	1743	1813	1952	2028	2232	2410
1.11	180	200	940	959	1054	1073	1124	1149	1162	1200	1244	1264	1346	1365	1448	1550	1727	1797	1937	2013	2216	2394
1.11	190	212	923	942	1037	1056	1107	1132	1145	1183	1227	1246	1329	1348	1430	1532	1710	1780	1919	1995	2199	2377
1.11	212	236	887	906	1001	1020	1071	1096	1109	1147	1191	1210	1293	1312	1394	1496	1674	1744	1883	1959	2163	2341
1.11	224	250	866	885	980	999	1050	1075	1088	1126	1170	1190	1272	1291	1374	1476	1653	1723	1863	1934	2142	2320
1.12	100	112	1072	1091	1186	1205	1256	1281	1294	1332	1376	1395	1478	1497	1579	1681	1859	1929	2068	2144	2348	2526
1.12	125	140	1030	1049	1144	1163	1214	1239	1252	1290	1334	1354	1436	1455	1538	1640	1817	1887	2027	2103	2306	2484
1.12	160	180	971	990	1085	1104	1155	1180	1193	1231	1275	1295	1377	1396	1479	1581	1758	1828	1968	2044	2247	2425
1.12	200	224	905	924	1019	1038	1089	1114	1127	1165	1209	1229	1311	1330	1413	1515	1692	1762	1902	1978	2181	2359
1.12	250	280	822	841	936	955	1006	1031	1044	1082	1126	1146	1228	1247	1330	1432	1609	1679	1819	1895	2098	2276
1.12	280	315	771	790	885	904	955	980	993	1031	1075	1095	1177	1196	1279	1381	1558	1628	1768	1844	2047	2225
1.12	315	355	712	731	826	845	896	921	934	972	1016	1036	1118	1137	1220	1322	1499	1569	1709	1785	1988	2166
1.13	132	150	1017	1036	1131	1150	1201	1226	1239	1277	1321	1340	1423	1442	1524	1626	1804	1874	2013	2089	2293	2471
1.13	150	170	987	1006	1101	1120	1171	1196	1209	1247	1291	1311	1393	1412	1495	1597	1774	1844	1984	2060	2263	2441
1.14	140	160	1003	1022	1117	1136	1187	1212	1225	1263	1307	1326	1409	1428	1510	1612	1790	1860	1999	2075	2279	2457
1.17	106	125	1057	1076	1171	1190	1241	1266	1279	1317	1361	1381	1463	1482	1565	1667	1844	1914	2054	2130	2334	2512
1.17	112	132	1047	1066	1161	1180	1231	1256	1269	1307	1351	1370	1453	1472	1554	1656	1834	1904	2043	2119	2323	2501
1.17	170	200	948	967	1062	1081	1132	1157	1170	1208	1252	1271	1354	1373	1455	1557	1735	1805	1944	2020	2224	2402
1.17	180	212	930	949	1045	1064	1115	1140	1153	1191	1235	1254	1337	1356	1438	1540	1718	1788	1927	2003	2207	2385
1.17	190	224	913	932	1027	1046	1097	1122	1135	1173	1217	1237	1319	1338	1421							

Axelavstånd (mm) Profil L

Utväx- ling	Skivornas ytterdiameter		Remmens delningslängd (mm)																				
	d _y	D _y	1270	1334	1372	1397	1422	1562	1613	1664	1715	1765	1803	1842	1943	1981	2019	2070	2134	2197	2235	2324	
1.26	315	400	-	-	-	-	-	-	-	-	-	-	-	-	-	-	-	-	-	504	535	554	604
1.27	118	150	424	456	475	488	500	570	596	621	647	672	691	710	761	780	799	824	856	888	907	956	
1.28	125	160	411	443	462	474	487	557	582	608	633	658	677	697	747	766	785	811	843	874	893	943	
1.28	132	170	397	429	448	461	473	543	569	595	620	645	664	684	734	753	772	798	830	861	880	930	
1.28	140	180	383	415	434	447	459	529	555	580	606	631	650	669	720	739	758	783	815	847	866	915	
1.31	170	224	324	357	376	388	401	471	496	522	547	572	591	611	662	681	700	725	757	789	808	857	
1.31	180	236	307	339	358	371	383	453	479	504	530	555	574	594	644	663	682	708	740	771	790	840	
1.31	190	250	288	320	339	352	364	434	460	485	511	536	555	575	625	644	663	689	721	752	771	821	
1.32	100	132	453	485	504	516	529	599	624	650	675	700	719	739	789	808	829	853	885	916	935	985	
1.32	106	140	441	473	492	505	518	588	613	639	664	689	708	728	778	797	816	842	874	905	924	974	
1.32	160	212	342	374	393	405	418	488	514	539	565	590	609	628	679	698	717	742	774	806	825	874	
1.32	212	280	-	-	-	-	-	393	419	444	470	495	514	533	584	603	622	648	680	711	730	780	
1.33	112	150	429	461	480	492	505	575	600	626	651	676	695	715	765	784	804	829	861	892	912	961	
1.33	150	200	359	391	410	423	435	505	531	557	582	607	626	646	696	715	734	760	792	823	842	892	
1.33	236	315	-	-	-	-	-	-	-	397	423	448	467	487	537	556	575	601	633	665	684	733	
1.35	118	160	416	448	467	480	492	562	588	613	639	664	683	702	753	772	791	816	848	880	899	948	
1.35	140	190	375	407	426	439	451	521	547	572	598	623	642	661	712	731	750	775	807	839	858	907	
1.36	125	170	403	435	454	466	479	549	574	600	625	650	669	689	739	758	777	803	835	867	886	935	
1.36	132	180	389	421	440	453	465	535	561	586	612	637	656	676	726	745	764	790	82	853	872	922	
1.38	170	236	314	347	366	378	391	461	487	512	538	563	582	601	652	671	690	715	747	779	798	847	
1.38	180	250	-	327	347	359	372	442	467	493	519	544	563	582	633	652	671	696	728	760	779	829	
1.40	100	140	446	478	497	510	522	592	618	643	669	694	713	732	783	802	821	846	878	910	929	978	
1.40	160	224	332	364	383	396	408	478	504	529	555	580	599	619	669	688	707	733	765	796	815	865	
1.40	200	280	-	-	-	-	332	402	428	453	479	504	523	543	593	612	631	657	689	720	739	789	
1.40	224	315	-	-	-	-	-	-	380	406	432	457	476	496	546	565	584	610	642	674	693	742	
1.41	106	150	433	465	484	497	509	580	605	631	656	681	700	720	770	789	808	834	866	897	916	966	
1.41	150	212	349	381	400	413	426	496	521	547	572	597	616	636	686	706	725	750	782	814	833	882	
1.42	112	160	421	453	472	484	497	567	592	618	643	668	687	707	757	777	796	821	853	885	904	953	
1.42	140	200	367	399	418	430	443	513	539	564	590	615	634	653	704	723	742	767	799	831	850	899	
1.42	250	355	-	-	-	-	-	-	-	-	-	404	423	443	494	513	532	557	589	621	640	690	
1.42	280	400	-	-	-	-	-	-	-	-	-	-	-	-	452	472	497	530	561	580	630		
1.43	132	190	381	413	432	445	457	527	553	578	604	629	648	667	718	737	756	782	814	845	864	914	
1.44	118	170	408	440	459	472	484	554	580	605	631	656	675	694	745	764	783	808	840	872	891	940	
1.44	125	180	394	427	446	458	471	541	566	592	617	642	661	681	731	750	769	795	827	859	878	927	
1.47	160	236	322	354	373	386	398	468	494	520	545	570	589	609	659	678	697	723	755	787	806	855	
1.47	170	250	302	335	354	366	379	449	475	501	526	551	570	590	640	659	678	697	723	755	787	836	
1.47	190	280	-	-	314	326	339	409	435	461	486	511	530	550	601	620	639	664	696	728	747	797	
1.48	212	315	-	-	-	-	-	363	389	415	441	466	485	504	555	574	593	619	651	683	702	751	
1.49	150	224	339	371	391	403	416	486	511	537	563	588	607	626	677	696	715	740	772	804	823	872	
1.50	100	150	438	470	489	502	514	584	610	635	661	686	705	724	775	794	813	838	879	902	921	970	
1.50	106	160	425	457	476	489	501	571	597	622	648	673	692	712	762	781	800	826	858	889	908	958	
1.50	236	355	-	-	-	-	-	-	-	389	414	433	453	473	504	523	542	568	600	632	651	700	
1.51	112	170	412	445	464	476	489	559	584	610	635	660	679	699	749	768	787	813	845	877	896	945	
1.51	132	200	373	405	424	436	449	519	545	570	596	621	640	659	710	729	748	773	806	837	856	906	
1.51	140	212	357	389	408	420	433	503	529	554	580	605	624	644	694	713	732	758	790	821	840	890	
1.52	118	180	400	432	451	463	476	546	572	597	623	648	667	686	737	756	775	800	832	864	883	932	
1.52	125	190	386	418	437	450	462	533	558	584	609	634	653	673	723	742	761	787	819	850	869	919	
1.55	180	280	269	302	321	333	346	417	442	468	494	519	538	557	608	627	646	672	704	736	755	804	
1.56	160	250	310	342	361	374	386	457	482	508	534	559	578	597	648	667	686	712	744	775	794	844	
1.57	150	236	329	361	380	393	406	476	501	527	553	578	597	616	667	686	705	731	763	794	813	863	
1.57	200	315	-	-	-	-	-	372	398	424	449	475	494	513	564	583	602	628	660	692	711	760	
1.58	224	355	-	-	-	-	-	-	-	-	-	423	442	462	513	532	551	577	609	640	660	709	
1.58	315	500	-	-	-	-	-	-	-	-	-	-	-	-	-	-	-	-	-	-	-	-	
1.60	100	160	430	462	481	493	506	576	602	627	653	678	697	716	767	786	805	830	862	894	913	962	
1.60	106	170	417	449	468	481	493	563	589	614	640	665	684	704	754	773	792	818	850	881	900	950	
1.60	112	180	404	436	455	468	480	551	576	602	627	652	671	691	741	760	779	805	837	868	888	937	
1.60	125	200	378	410	429	442	454	524	550	576	601	626	645	665	715	734	753	779	811	852	861	911	
1.60	132	212	363	395	414	426	439	509	535	560	586	611	630	650	700	719	738	764	796	827	846	896	
1.60	140	224	347	379	398	410	423	493	519	544	570	595	614	634	684	703	722	748	780	812	831	880	
1.60	250	400	-	-	-	-	-	-	-	-	-	-	-	-	455	474	493	519	551	583	602	652	
1.61	118	190	391	424	443	455	468	538	563	589	615	640	659	678	729	748	767	792	824	856	875	924	
1.64	170	280	-	309	328	341	353	424	450	475	501	526	545	565	616	635	654	679	711	743	762	812	
1.65	190	315	-	-	-	-	-	379	405	431	457	482	501	521	571	591	610	635	654	679	718	768	
1.66	150	250	317	349	368	381	394	464	490	515	541	566	585	605	655	674	694	719	751	783	802	851	
1.67	212	355	-	-	-	-	-	-	-	380	406	431	451	470	521	540	560	585	618	649	668	718	
1.68	140	236	336	369	388	400	413	483															

Axelvstånd (mm) Profil L

Utväx- ling	Skivornas ytterdiameter		Remmens delningslängd (mm)																			
	D _y	D _y	2477	2515	2705	2743	2845	2895	2921	2997	3086	3124	3289	3327	3492	3696	4051	4191	4470	4622	5029	5385
1.26	315	400	675	695	790	809	860	885	898	936	980	1000	1082	1101	1184	1286	1463	1533	1673	1749	1952	2131
1.27	118	150	1028	1047	1142	1161	1212	1237	1259	1288	1332	1351	1434	1453	1535	1637	1815	1885	2024	2100	2304	2482
1.28	125	160	1015	1034	1129	1148	1199	1224	1237	1275	1319	1338	1421	1440	1522	1624	1802	1872	2011	2087	2291	2469
1.28	132	170	1001	1020	1115	1134	1185	1210	1223	1261	1305	1325	1407	1426	1509	1611	1788	1858	1998	2074	2277	2455
1.28	140	180	987	1006	1101	1120	1171	1196	1209	1247	1291	1311	1393	1412	1495	1597	1774	1844	1984	2060	2263	2441
1.31	170	224	929	948	1043	1062	1113	1138	1151	1189	1233	1252	1335	1354	1436	1538	1716	1786	1925	2001	2205	2383
1.31	180	236	911	930	1025	1044	1095	1120	1133	1171	1215	1235	1317	1336	1419	1521	1699	1769	1908	1984	2188	2366
1.31	190	250	892	911	1006	1025	1077	1102	1115	1153	1197	1216	1299	1318	1400	1502	1680	1750	1889	1965	2169	2347
1.32	100	132	1056	1075	1170	1189	1240	1265	1278	1316	1360	1380	1462	1481	1564	1666	1843	1913	2053	2129	2332	2510
1.32	106	140	1045	1064	1159	1178	1229	1254	1267	1305	1349	1369	1451	1470	1553	1655	1832	1902	2042	2118	2321	2499
1.32	160	212	946	965	1060	1079	1130	1155	1168	1206	1250	1270	1352	1371	1454	1556	1733	1803	1943	2019	2222	2400
1.32	212	280	851	870	965	984	1036	1061	1074	1112	1156	1175	1258	1277	1359	1461	1639	1709	1848	1924	2128	2306
1.33	112	150	1037	1052	1147	1166	1217	1242	1255	1293	1337	1356	1439	1458	1540	1642	1820	1890	2029	2105	2309	2487
1.33	150	200	963	982	1077	1096	1147	1172	1185	1223	1267	1287	1369	1388	1471	1573	1750	1820	1960	2036	2239	2417
1.33	236	315	805	824	919	938	989	1014	1027	1065	1109	1129	1211	1230	1313	1415	1592	1662	1802	1878	2081	2259
1.35	118	160	1020	1039	1134	1153	1204	1229	1242	1280	1324	1343	1426	1445	1528	1630	1807	1877	2017	2093	2296	2474
1.35	140	190	979	998	1093	1112	1163	1188	1201	1239	1283	1303	1385	1404	1487	1589	1766	1836	1976	2052	2255	2433
1.36	125	170	1007	1026	1121	1140	1191	1216	1229	1267	1311	1330	1413	1432	1514	1616	1794	1864	2003	2079	2283	2461
1.36	132	180	993	1012	1107	1126	1177	1202	1215	1253	1297	1317	1399	1418	1501	1603	1780	1850	1990	2066	2269	2447
1.38	170	236	919	938	1033	1052	1103	1128	1141	1179	1223	1243	1325	1344	1427	1529	1706	1776	1916	1992	2195	2373
1.38	180	250	900	919	1014	1033	1084	1109	1122	1160	1204	1224	1306	1325	1408	1510	1687	1757	1897	1973	2176	2355
1.40	100	140	1050	1069	1164	1183	1234	1259	1272	1310	1354	1373	1456	1475	1557	1659	1837	1907	2046	2122	2326	2504
1.40	160	224	936	955	1050	1069	1120	1145	1158	1196	1240	1260	1343	1362	1444	1546	1724	1794	1933	2009	2213	2391
1.40	200	280	861	880	975	994	1045	1070	1083	1121	1165	1184	1267	1286	1368	1470	1648	1718	1858	1934	2137	2315
1.40	224	315	814	833	928	947	998	1023	1036	1074	1118	1138	1220	1239	1322	1424	1602	1672	1811	1887	2091	2269
1.41	106	150	1037	1056	1151	1170	1221	1246	1259	1297	1341	1361	1443	1462	1545	1647	1824	1894	2034	2110	2313	2491
1.41	150	212	954	973	1068	1087	1138	1163	1176	1214	1258	1277	1360	1379	1461	1563	1741	1811	1950	2026	2230	2408
1.42	112	160	1025	1044	1139	1158	1209	1234	1247	1285	1329	1348	1431	1450	1532	1634	1812	1882	2021	2097	2301	2479
1.42	140	200	971	990	1085	1104	1155	1180	1193	1231	1275	1295	1377	1396	1479	1581	1758	1828	1968	2044	2247	2425
1.42	250	355	762	781	876	895	946	971	984	1022	1066	1086	1168	1187	1270	1372	1549	1619	1759	1835	2039	2217
1.42	280	400	702	721	816	835	886	911	924	963	1007	1026	1109	1128	1210	1313	1490	1560	1700	1776	1980	2158
1.43	132	190	985	1004	1099	1118	1169	1194	1207	1245	1289	1309	1391	1410	1493	1595	1772	1842	1982	2058	2261	2439
1.44	118	170	1012	1031	1126	1145	1196	1221	1234	1272	1316	1336	1418	1437	1520	1622	1799	1869	2009	2085	2288	2466
1.44	125	180	999	1018	1113	1132	1183	1208	1221	1259	1303	1322	1405	1424	1506	1608	1786	1856	1995	2071	2275	2453
1.47	160	236	927	946	1041	1060	1111	1136	1149	1187	1231	1250	1333	1352	1434	1537	1714	1784	1924	2000	2203	2381
1.47	170	250	908	927	1022	1041	1092	1117	1130	1168	1212	1231	1314	1333	1416	1518	1695	1765	1905	1981	2184	2362
1.47	190	280	868	887	982	1001	1052	1077	1090	1128	1172	1192	1275	1294	1376	1478	1656	1726	1865	1941	2145	2323
1.48	212	315	823	842	937	956	1007	1032	1045	1083	1127	1147	1230	1249	1331	1433	1611	1681	1820	1896	2100	2278
1.49	150	224	944	963	1058	1077	1128	1153	1166	1204	1248	1268	1350	1369	1452	1554	1731	1801	1941	2017	2220	2398
1.50	100	150	1042	1061	1156	1175	1226	1251	1264	1302	1346	1365	1448	1467	1549	1651	1829	1899	2038	2115	2318	2496
1.50	106	160	1029	1048	1143	1162	1213	1238	1251	1289	1333	1353	1435	1454	1537	1639	1816	1886	2026	2102	2305	2483
1.50	236	355	772	791	886	905	956	982	995	1033	1077	1096	1179	1198	1280	1383	1560	1630	1770	1846	2049	2228
1.51	112	170	1017	1036	1131	1150	1201	1226	1239	1277	1321	1340	1423	1442	1524	1626	1804	1874	2013	2089	2293	2471
1.51	132	200	977	996	1091	1110	1161	1186	1199	1237	1281	1301	1383	1402	1485	1587	1764	1834	1974	2050	2253	2432
1.51	140	212	961	980	1075	1094	1145	1170	1183	1222	1266	1285	1368	1387	1469	1571	1749	1819	1958	2034	2238	2416
1.52	118	180	1004	1023	1118	1137	1188	1213	1226	1264	1309	1328	1410	1429	1512	1614	1791	1861	2001	2077	2280	2458
1.52	125	190	991	1010	1105	1124	1175	1200	1213	1251	1295	1314	1397	1416	1498	1600	1778	1848	1987	2063	2267	2445
1.55	180	280	876	895	990	1009	1060	1085	1098	1136	1180	1200	1282	1301	1384	1486	1663	1733	1873	1949	2153	2331
1.56	160	250	915	934	1030	1048	1100	1125	1138	1176	1220	1239	1322	1341	1423	1525	1703	1773	1912	1988	2192	2370
1.57	150	236	934	953	1048	1067	1119	1144	1157	1195	1239	1258	1341	1360	1442	1544	1722	1792	1931	2007	2211	2389
1.57	200	315	832	851	946	965	1016	1041	1054	1093	1137	1156	1239	1258	1340	1442	1620	1690	1830	1906	2109	2287
1.58	224	355	781	800	895	914	966	991	1004	1042	1086	1105	1188	1207	1290	1392	1569	1639	1779	1855	2059	2237
1.58	315	500	591	610	706	726	777	802	815	853	898	917	1000	1019	1102	1204	1382	1452	1592	1668	1872	2050
1.60	100	160	1034	1053	1148	1167	1218	1243	1256	1294	1338	1357	1440	1459	1542	1644	1821	1891	2031	2107	2310	2488
1.60	106	170	1021	1040	1135	1154	1205	1230	1243	1281	1325	1345	1427	1446	1529	1631	1808	1878	2018	2094	2298	2476
1.60	112	180	1009	1028	1123	1142	1193	1218	1231	1269	1313	1332	1415	1434	1516	1618	1796	1866	2005	2081	2285	2463
1.60	125	200	983	1002	1097	1116	1167	1192	1205	1243	1287	1306	1389	1408	1490	1592	1770	1840	1979	2055	2259	2437
1.60	132	212	967	987	1082	1101	1152	1177	1190	1228	1272	1291	1374	1393	1475	1577	1755	1825	1964	2040	2244	2422
1.60	140	224	952	971																		

Axelavstånd (mm) Profil L

Utväx- ling	Skivornas ytterdiameter		Remmens delningslängd (mm)																			
	d _y	D _y	1270	1334	1372	1397	1422	1562	1613	1664	1715	1765	1803	1842	1943	1981	2019	2070	2134	2197	2235	2324
3.16	112	355	-	-	-	-	321	393	422	449	475	501	521	541	592	612	631	657	690	721	741	791
3.17	315	1000	-	-	-	-	-	-	-	-	-	-	-	-	-	-	-	-	-	-	-	-
3.20	125	400	-	-	-	-	-	-	369	396	423	449	469	489	542	561	581	607	640	672	691	742
3.20	250	800	-	-	-	-	-	-	-	-	-	-	-	-	-	-	-	-	-	-	-	-
3.31	190	630	-	-	-	-	-	-	-	-	-	-	-	-	-	-	-	-	-	-	-	-
3.33	150	500	-	-	-	-	-	-	-	-	-	-	-	-	-	446	466	493	527	561	581	632
3.34	106	355	-	-	-	-	325	400	426	453	479	505	525	545	596	616	635	661	694	726	745	795
3.38	118	400	-	-	-	-	-	-	373	400	427	454	474	494	546	566	586	612	645	677	696	747
3.38	236	800	-	-	-	-	-	-	-	-	-	-	-	-	-	-	-	-	-	-	-	-
3.50	180	630	-	-	-	-	-	-	-	-	-	-	-	-	-	-	-	-	-	-	-	-
3.55	100	355	-	-	-	315	329	403	430	457	483	509	529	549	601	620	639	665	698	730	749	799
3.57	112	400	-	-	-	-	-	349	377	404	431	458	478	498	551	570	590	616	649	681	701	751
3.57	140	500	-	-	-	-	-	-	-	-	-	-	-	-	431	452	473	500	534	567	587	639
3.57	224	800	-	-	-	-	-	-	-	-	-	-	-	-	-	-	-	-	-	-	-	-
3.57	280	1000	-	-	-	-	-	-	-	-	-	-	-	-	-	-	-	-	-	-	-	-
3.70	170	630	-	-	-	-	-	-	-	-	-	-	-	-	-	-	-	-	-	-	-	-
3.77	106	400	-	-	-	-	-	353	381	408	435	462	482	502	555	574	594	620	653	685	705	755
3.77	212	800	-	-	-	-	-	-	-	-	-	-	-	-	-	-	-	-	-	-	-	-
3.78	132	500	-	-	-	-	-	-	-	-	-	-	-	-	-	457	478	505	539	573	593	644
3.93	160	630	-	-	-	-	-	-	-	-	-	-	-	-	-	-	-	-	-	-	-	-
3.96	315	1250	-	-	-	-	-	-	-	-	-	-	-	-	-	-	-	-	-	-	-	-
4.00	100	400	-	-	-	-	-	357	385	412	439	466	486	506	559	578	598	624	657	689	709	759
4.00	125	500	-	-	-	-	-	-	-	-	-	-	-	-	441	462	482	510	544	577	597	649
4.00	250	1000	-	-	-	-	-	-	-	-	-	-	-	-	-	-	-	-	-	-	-	-
4.20	150	630	-	-	-	-	-	-	-	-	-	-	-	-	-	-	-	-	-	-	-	-
4.21	190	800	-	-	-	-	-	-	-	-	-	-	-	-	-	-	-	-	-	-	-	-
4.23	118	500	-	-	-	-	-	-	-	-	-	-	-	-	-	-	-	-	-	-	-	-
4.23	236	1000	-	-	-	-	-	-	-	-	-	-	-	-	445	466	487	514	548	582	602	654
4.44	180	800	-	-	-	-	-	-	-	-	-	-	-	-	-	-	-	-	-	-	-	-
4.46	112	500	-	-	-	-	-	-	-	-	-	-	-	-	-	449	470	490	518	552	586	638
4.46	224	1000	-	-	-	-	-	-	-	-	-	-	-	-	-	-	-	-	-	-	-	-
4.46	280	1250	-	-	-	-	-	-	-	-	-	-	-	-	-	-	-	-	-	-	-	-
4.50	140	630	-	-	-	-	-	-	-	-	-	-	-	-	-	-	-	-	-	-	-	503
4.70	170	800	-	-	-	-	-	-	-	-	-	-	-	-	-	-	-	-	-	-	-	-
4.71	106	500	-	-	-	-	-	-	-	-	-	-	-	-	-	453	474	494	522	556	590	642
4.71	212	1000	-	-	-	-	-	-	-	-	-	-	-	-	-	-	-	-	-	-	-	-
4.77	132	630	-	-	-	-	-	-	-	-	-	-	-	-	-	-	-	-	-	-	-	-
5.00	100	500	-	-	-	-	-	-	-	-	-	-	-	400	456	477	498	526	560	594	614	666
5.00	160	800	-	-	-	-	-	-	-	-	-	-	-	-	-	-	-	-	-	-	-	-
5.00	200	1000	-	-	-	-	-	-	-	-	-	-	-	-	-	-	-	-	-	-	-	-
5.00	250	1250	-	-	-	-	-	-	-	-	-	-	-	-	-	-	-	-	-	-	-	-
5.04	125	630	-	-	-	-	-	-	-	-	-	-	-	-	-	-	-	-	-	-	-	512
5.26	190	1000	-	-	-	-	-	-	-	-	-	-	-	-	-	-	-	-	-	-	-	-
5.29	136	1250	-	-	-	-	-	-	-	-	-	-	-	-	-	-	-	-	-	-	-	-
5.33	118	630	-	-	-	-	-	-	-	-	-	-	-	-	-	-	-	-	-	-	-	516
5.33	150	800	-	-	-	-	-	-	-	-	-	-	-	-	-	-	-	-	-	-	-	-
5.33	180	1000	-	-	-	-	-	-	-	-	-	-	-	-	-	-	-	-	-	-	-	-
5.58	224	1250	-	-	-	-	-	-	-	-	-	-	-	-	-	-	-	-	-	-	-	-
5.62	112	630	-	-	-	-	-	-	-	-	-	-	-	-	-	-	-	-	-	-	-	520
5.71	140	800	-	-	-	-	-	-	-	-	-	-	-	-	-	-	-	-	-	-	-	-
5.88	170	1000	-	-	-	-	-	-	-	-	-	-	-	-	-	-	-	-	-	-	-	-
5.89	212	1250	-	-	-	-	-	-	-	-	-	-	-	-	-	-	-	-	-	-	-	-
5.94	106	630	-	-	-	-	-	-	-	-	-	-	-	-	-	-	-	-	-	-	-	523
6.06	132	800	-	-	-	-	-	-	-	-	-	-	-	-	-	-	-	-	-	-	-	-
6.25	160	1000	-	-	-	-	-	-	-	-	-	-	-	-	-	-	-	-	-	-	-	-
6.25	200	1250	-	-	-	-	-	-	-	-	-	-	-	-	-	-	-	-	-	-	-	-
6.30	100	630	-	-	-	-	-	-	-	-	-	-	-	-	-	-	-	-	-	-	-	527
6.40	125	800	-	-	-	-	-	-	-	-	-	-	-	-	-	-	-	-	-	-	-	-
6.57	190	1250	-	-	-	-	-	-	-	-	-	-	-	-	-	-	-	-	-	-	-	-

Axelavstånd (mm) Profil M

Utväx- ling	Skivornas ytterdiameter		Remmens delningslängd (mm)									
	d _y	D _y	4470	4648	5029	5410	6121	6883	7646	8408	9169	9931
1.00	224	224	1883	1972	2163	2353	2709	3090	3471	4102	4233	4614
1.00	236	236	1864	1953	2144	2334	2690	3071	3452	4083	4214	4595
1.00	250	250	1842	1931	2122	2312	2668	3049	3430	4061	4192	4573
1.00	265	265	1819	1908	2098	2289	2644	3025	3407	4038	4168	4549
1.00	280	280	1795	1884	2075	2265	2621	3002	3383	4014	4145	4526
1.00	300	300	1764	1853	2043	2234	2589	2970	3352	3983	4113	4494
1.00	315	315	1740	1829	2020	2210	2566	2947	3328	3959	4090	4471
1.00	335	335	1709	1798	1988	2179	2534	2915	3297	3928	4058	4439
1.00	355	355	1677	1766	1957	2147	2503	2884	3265	3896	4027	4408
1.00	375	375	1646	1735	1925	2116	2471	2852	3234	3865	3995	4375
1.00	400	400	1607	1696	1886	2077	2432	2813	3195	3826	3956	4337
1.05	224	236	1874	1963	2153	2344	2699	3080	3462	4093	4223	4604
1.05	236	250	1853	1942	2133	2323	2679	3060	3441	4072	4203	4584
1.05	265	280	1807	1896	2086	2277	2632	3013	3395	4026	4156	4537
1.05	300	315	1752	1841	2031	2222	2577	2958	3340	3971	4101	4482
1.05	335	355	1693	1782	1973	2163	2519	2900	3281	3912	4043	4424
1.05	355	375	1662	1751	1941	2132	2487	2868	3250	3881	4011	4392
1.06	250	265	1831	1920	2110	2301	2656	3037	3419	4050	4180	4561
1.06	315	335	1724	1813	2004	2194	2550	2931	3312	3943	4074	4455
1.06	375	400	1626	1715	1906	2096	2452	2833	3214	3845	3976	4357
1.06	400	425	1587	1676	1867	2057	2413	2794	3175	3806	3937	4318
1.07	280	300	1779	1868	2059	2249	2605	2986	3367	3998	4129	4510
1.11	224	250	1863	1952	2142	2333	2688	3069	3451	4082	4212	4593
1.11	300	335	1736	1825	2016	2206	2562	2943	3324	3955	4086	4467
1.11	335	375	1677	1766	1957	2147	2503	2884	3265	3896	4027	4408
1.12	236	265	1841	1930	2121	2311	2667	3048	3429	4060	4191	4572
1.12	250	280	1819	1908	2098	2289	2644	3025	3407	4038	4168	4549
1.12	280	315	1768	1857	2047	2238	2593	2974	3356	3987	4117	4498
1.12	315	355	1709	1798	1988	2179	2534	2915	3297	3928	4058	4439
1.12	355	400	1642	1731	1921	2112	2467	2848	3230	3861	3991	4372
1.12	400	450	1567	1656	1847	2037	2393	2774	3155	3786	3917	4298
1.13	265	300	1791	1880	2071	2261	2617	2998	3379	4010	4141	4522
1.13	375	425	1606	1695	1886	2077	2432	2813	3195	3826	3956	4337
1.18	265	315	1779	1868	2059	2249	2605	2986	3367	3998	4129	4510
1.18	300	355	1720	1809	2000	2190	2546	2927	3308	3939	4070	4451
1.18	400	475	1547	1636	1827	2017	2373	2754	3136	3767	3897	4278
1.19	280	335	1752	1841	2031	2222	2577	2958	3340	3971	4101	4482
1.19	315	375	1693	1782	1972	2163	2518	2899	3281	3912	4042	4423
1.19	335	400	1657	1746	1937	2127	2483	2864	3246	3877	4007	4388
1.19	355	425	1622	1711	1902	2092	2448	2829	3210	3841	3972	4353
1.20	375	450	1587	1676	1866	2057	2412	2793	3175	3806	3936	4317
1.25	224	280	1839	1928	2118	2309	2665	3046	3427	4058	4189	4570
1.26	265	335	1763	1852	2043	2233	2589	2970	3352	3983	4113	4494
1.27	236	300	1814	1903	2093	2284	2639	3020	3402	4033	4163	4544
1.32	400	530	1503	1592	1783	1974	2329	2710	3092	3723	3854	4235
1.33	224	300	1823	1912	2103	2293	2649	3030	3411	4042	4173	4554
1.33	236	315	1802	1891	2081	2272	2627	3008	3390	4021	4152	4533
1.33	280	375	1720	1809	1999	2190	2546	2927	3308	3939	4070	4451
1.33	355	475	1582	1671	1862	2052	2408	2789	3171	3802	3932	4313
1.33	375	500	1547	1636	1826	2017	2372	2754	3135	3766	3897	4278
1.33	300	400	1684	1774	1964	2155	2510	2891	3273	3904	4034	4415
1.34	315	425	1653	1742	1933	2123	2479	2860	3241	3872	4003	4384
1.34	335	450	1617	1706	1897	2088	2443	2824	3206	3837	3968	4349
1.40	224	315	1811	1900	2091	2281	2637	3018	3399	4030	4161	4542
1.40	355	500	1562	1651	1842	2032	2388	2769	3151	3782	3912	4293
1.40	400	560	1479	1568	1759	1949	2305	2686	3068	3699	3830	4211
1.41	236	335	1786	1875	2065	2256	2612	2993	3374	4005	4136	4517
1.41	265	375	1731	1821	2011	2202	2557	2938	3320	3951	4081	4463
1.41	300	425	1664	1753	1944	2135	2490	2871	3253	3884	4015	4396
1.41	355	475	1582	1671	1862	2052	2408	2789	3171	3802	3932	4313
1.41	375	530	1522	1611	1802	1993	2348	2730	3111	3742	3873	4254
1.42	250	355	1759	1848	2039	2229	2585	2966	3347	3978	4109	4490
1.42	280	400	1700	1789	1980	2170	2626	2907	3288	3919	4050	4431
1.42	315	450	1633	1722	1912	2103	2459	2840	3221	3853	3983	4364
1.49	224	335	1795	1884	2075	2265	2621	3002	3383	4014	4145	4526
1.49	335	500	1577	1666	1857	2048	2403	2784	3166	3797	3928	4309
1.49	355	530	1537	1627	1817	2008	2365	2745	3127	3758	3888	4270
1.49	375	560	1498	1587	1778	1968	2324	2706	3087	3719	3849	4230
1.50	236	355	1770	1859	2049	2240	2596	2977	3358	3989	4120	4501
1.50	250	375	1743	1832	2023	2213	2569	2950	3332	3963	4093	4474
1.50	265	400	1711	1800	1991	2182	2537	2918	3300	3931	4063	4443
1.50	300	450	1644	1733	1924	2115	2470	2851	3233	3864	3995	4376
1.50	315	475	1613	1702	1892	2083	2439	2820	3202	3833	3963	4344
1.50	400	600	1446	1535	1726	1917	2273	2654	3036	3667	3798	4179
1.51	280	425	1680	1769	1959	2150	2506	2887	3268	3900	4030	4411
1.57	355	560	1513	1602	1793	1984	2340	2721	3103	3734	3864	4246
1.57	400	630	1421	1511	1702	1893	2249	2630	3012	3643	3774	4155
1.58	224	355	1779	1868	2059	2249	2605	2986	3368	3999	4129	4510
1.58	236	375	1754	1843	2033	2224	2580	2961	3342	3974	4104	4485
1.58	300	475	1624	1713	1904	2094	2450	2831	3213	3844	3975	4356

Axelavstånd (mm) Profil M

Utväx- ling	Skivornas ytterdiameter		Remmens delningslängd (mm)									
	D _y	D _y	4470	4648	5029	5410	6121	6883	7646	8408	9169	9931
1.58	315	500	1592	1681	1872	2063	2419	2800	3182	3813	3943	4324
1.58	335	530	1553	1642	1833	2023	2379	2760	3142	3773	3904	4285
1.60	250	400	1723	1812	2003	2193	2549	2930	3312	3943	4073	4454
1.60	265	425	1691	1780	1971	2162	2517	2898	3280	3911	4042	4423
1.60	280	450	1659	1749	1939	2130	2486	2867	3249	3880	4010	4391
1.60	375	600	1465	1554	1745	1936	2292	2673	3055	3687	3817	4198
1.66	300	500	1604	1693	1884	2074	2430	2811	3193	3824	3955	4336
1.67	224	375	1763	1852	2043	2233	2589	2970	3352	3983	4113	4494
1.67	335	560	1528	1617	1808	1999	2355	2736	3118	3749	3880	4261
1.68	315	530	1568	1657	1848	2039	2394	2776	3158	3789	3919	4300
1.68	375	630	1440	1529	1720	1911	2268	2649	3032	3662	3793	4174
1.69	236	400	1734	1823	2013	2204	2560	2941	3322	3954	4084	4465
1.69	265	450	1671	1760	1951	2141	2497	2878	3260	3891	4022	4403
1.69	280	475	1639	1728	1919	2110	2466	2847	3229	3860	3990	4371
1.69	355	600	1480	1569	1760	1951	2307	2689	3070	3702	3832	4214
1.70	250	425	1703	1792	1982	2173	2529	2910	3292	3923	4053	4434
1.76	300	530	1579	1668	1859	2050	2406	2787	3169	3800	3931	4312
1.77	355	630	1455	1544	1735	1926	2283	2664	3046	3678	3808	4190
1.77	315	560	1543	1632	1823	2014	2370	2752	3133	3765	3895	4277
1.77	400	710	1354	1444	1635	1827	2183	2565	2947	3579	3709	4091
1.78	224	400	1743	1832	2022	2213	2569	2950	3332	3963	4093	4475
1.78	280	500	1619	1708	1899	2089	2445	2827	3209	3840	3970	4351
1.79	335	600	1495	1584	1775	1966	2322	2704	3086	3717	3848	4229
1.79	265	475	1650	1740	1930	2121	2477	2858	3240	3871	4002	4383
1.80	236	425	1713	1802	1993	2184	2540	2921	3302	3934	4064	4445
1.80	250	450	1682	1771	1962	2153	2509	2890	3272	3903	4033	4415
1.86	300	560	1554	1643	1834	2025	2382	2763	3145	3776	3907	4288
1.88	265	500	1630	1719	1910	2101	2457	2838	3220	3851	3982	4363
1.88	335	630	1470	1559	1750	1941	2298	2680	3062	3693	3824	4205
1.89	280	530	1594	1683	1874	2065	2421	2803	3184	3816	3946	4328
1.89	224	425	1722	1811	2002	2193	2549	2930	3312	3943	4073	4455
1.89	375	710	1373	1462	1654	1845	2202	2584	2966	3598	3729	4110
1.90	236	450	1693	1782	1973	2164	2519	2901	3282	3914	4044	4425
1.90	315	600	1510	1599	1790	1981	2338	2719	3101	3733	3863	4244
1.90	250	475	1662	1751	1942	2133	2489	2870	3252	3883	4014	4395
2.00	300	600	1521	1610	1801	1992	2349	2731	3113	3744	3875	4256
2.00	265	530	1605	1694	1885	2076	2432	2814	3196	3827	3958	4339
2.00	400	800	1277	1367	1557	1751	2109	2491	2874	3506	3637	4018
2.00	150	500	1641	1730	1921	2112	2468	2850	3232	3863	3993	4375
2.00	355	710	1387	1477	1669	1860	2217	2599	2981	3613	3744	4125
2.00	280	560	1569	1658	1849	2040	2397	2778	3160	3792	3922	4303
2.00	224	450	1702	1791	1982	2173	2529	2910	3292	3923	4054	4435
2.00	315	630	1484	1574	1765	1956	2313	2695	3077	3708	3839	4220
2.01	236	475	1672	1762	1952	2143	2499	2881	3262	3894	4024	4405
2.10	300	630	1495	1585	1776	1968	2324	2706	3088	3720	3851	4232
2.11	236	500	1652	1741	1932	2123	2479	2860	3242	3874	4004	4385
2.11	265	560	1580	1670	1861	2052	2408	2790	3172	3803	3934	4315
2.11	335	710	1402	1491	1683	1875	2232	2614	2996	3628	3759	4141
2.12	250	530	1616	1706	1897	2088	2444	2825	3207	3839	3970	4351
2.12	224	475	1681	1771	1961	2152	2508	2890	3272	3903	4034	4415
2.13	375	800	1295	1385	1577	1769	2127	2510	2892	3525	3655	4037
2.14	280	600	1536	1625	1816	2007	2364	2746	3128	3759	3890	4271
2.23	224	500	1661	1750	1941	2132	2488	2870	3251	3883	4013	4395
2.24	250	560	1591	1681	1872	2063	2419	2801	3183	3815	3945	4327
2.24	236	530	1627	1716	1907	2098	2454	2836	3218	3850	3980	4361
2.25	315	710	1416	1506	1698	1890	2247	2629	3011	3644	3774	4156
2.25	355	800	1309	1399	1592	1784	2142	2525	2907	3540	3671	4052
2.25	280	630	1510	1600	1791	1983	2339	2721	3103	3735	3866	4247
2.26	265	600	1547	1636	1837	2037	2395	2777	3159	3791	3922	4303
2.36	300	710	1427	1517	1709	1901	2258	2649	3033	3665	3796	4177
2.36	224	530	1636	1725	1916	2107	2464	2845	3227	3859	3990	4371
2.37	236	560	1602	1691	1882	2073	2430	2812	3194	3825	3956	4333
2.37	265	630	1521	1611	1802	1994	2350	2732	3115	3747	3877	4259
2.38	335	800	1323	1413	1606	1799	2157	2539	2922	3555	3686	4067
2.40	250	600	1558	1647	1839	2030	2386	2768	3151	3782	3913	4294
2.50	224	560	1610	1700	1891	2082	2439	2821	3203	3835	3965	4346
2.50	400	1000	1094	1187	1382	1577	1938	2323	2707	3341	3472	3854
2.52	250	630	1532	1622	1813	2005	2362	2744	3126	3758	3889	4270
2.53	280	710	1441	1531	1724	1915	2273	2655	3038	3670	3801	4083
2.53	315	800	1337	1428	1621	1813	2171	2554	2937	3570	3701	4083
2.54	236	600	1568	1657	1849	2040	2397	2779	3161	3793	3924	4305
2.66	236	630	1542	1632	1824	2015	2372	2754	3137	3769	3899	4281
2.66	300	800	1348	1438	1631	1824	2182	2565	2948	3581	3712	4094
2.66	375	1000	1111	1204	1400	1594	1956	2341	2725	3360	3491	3873
2.67	224	600	1577	1666	1858	2049	2406	2788	3170	3802	3933	4314
2.67	265	710	1452	1542	1734	1926	2284	2666	3049	3682	3812	4194
2.81	224	630	1551	1641	1833	2024	2381	2763	3146	3778	3908	4290
2.81	355	1000	1125	1217	1413	1608	1970	2355	2740	3374	3505	3888
2.84	250	710	1463	1553	1745	1937	2295	2678	3060	3693	3824	4205
2.85	280	800	1362	1452	1646	1838	2197	2580	2963	3596	3727	4109

Axelavstånd (mm) Profil M

Utväx- ling	Skivornas ytterdiameter		Remmens delningslängd (mm)																	
	d _y	D _y	2921	3010	3124	3327	3531	3734	4089	4191	4470	4648	5029	5410	6121	6883	7646	8408	9169	9931
2.98	335	1000	-	-	-	-	-	-	937	991	1138	1231	1427	1662	1984	2370	2754	3389	3520	3903
3.00	236	710	676	723	783	889	994	1098	1280	1331	1473	1563	1756	1948	2305	2688	3071	3703	3834	4216
3.01	265	800	664	712	773	880	986	1091	1273	1326	1468	1558	1751	1944	2302	2685	3068	3701	3832	4214
3.16	224	710	684	731	791	897	1002	1107	1288	1340	1482	1572	1764	1956	2314	2697	3080	3712	3843	4225
3.17	315	1000	-	-	-	-	-	-	950	1004	1151	1244	1441	1636	1998	2384	2769	3404	3535	3918
3.20	250	800	-	-	-	791	899	1005	1188	1240	1383	1474	1667	1860	2219	2602	2986	3619	3750	4132
3.33	300	1000	-	-	-	-	-	-	960	1014	1161	1254	1451	1647	2009	2395	2780	3415	3546	3929
3.38	236	800	-	-	-	800	908	1014	1198	1250	1393	1484	1677	1870	2229	2613	2996	3629	3760	4142
3.52	355	1250	-	-	-	-	-	-	-	-	-	-	1168	1371	1742	2134	2523	3162	3294	3678
3.57	280	1000	-	-	-	-	-	-	973	1027	1175	1268	1465	1661	2023	2409	2794	3430	3561	3944
3.57	224	800	-	-	-	808	916	1022	1206	1258	1401	1492	1686	1879	2238	2621	3005	3638	3769	4151
3.73	335	1250	-	-	-	-	-	-	-	-	-	-	1181	1385	1756	2148	2537	3176	3308	3692
3.77	265	1000	-	-	-	-	-	-	982	1037	1184	1278	1475	1671	2034	2420	2805	3441	3572	3955
3.96	315	1250	-	-	-	-	-	-	-	-	-	-	1194	1398	1770	2162	2551	3191	3322	3707
4.00	250	1000	-	-	-	-	-	-	992	1047	1194	1288	1485	1681	2044	2431	2816	3452	3583	3966
4.16	300	1250	-	-	-	-	-	-	-	-	-	-	1203	1407	1780	2172	2562	3201	3333	3718
4.23	236	1000	-	-	-	-	-	-	1001	1056	1204	1297	1495	1691	2054	2441	2826	3462	3593	3976
4.46	280	1250	-	-	-	-	-	-	-	-	-	1005	1216	1421	1793	2186	2576	3216	3348	3732
4.46	224	1000	-	-	-	-	-	813	1009	1063	1212	1305	1503	1699	2063	2449	2835	3471	3602	3985
4.71	265	1250	-	-	-	-	-	-	-	-	-	1015	1226	1430	1803	2196	2586	3227	3359	3743
5.00	250	1250	-	-	-	-	-	-	-	-	-	1024	1235	1440	1813	2207	2597	3237	3369	3754
5.29	236	1250	-	-	-	-	-	-	-	-	-	1032	1244	1449	1823	2216	2607	3247	3379	3764
5.58	224	1250	-	-	-	-	-	-	-	-	-	1040	1252	1457	1831	2225	2615	3256	3388	3773

Standard klämbussningar

Klämbussningar
med kilspår enligt SMS 2305

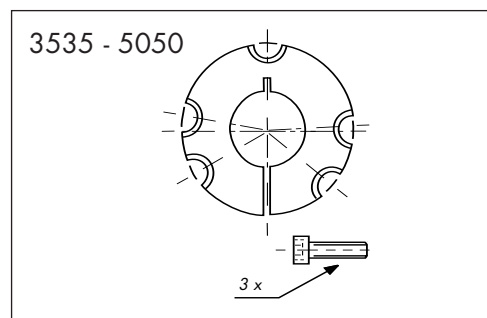
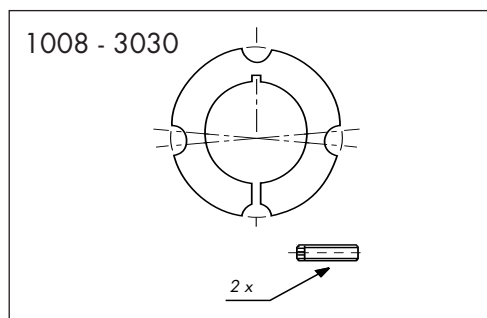

Bussn. nr	Axeldimensioner mm	Skriv diameter x längd tum	Nyckel diam mm	Stora konändens diam. mm	Bussn. nr	Axeldimensioner mm	Skriv diameter x längd tum	Nyckel diam mm	Stora konändens diam. mm
1008	10 11 12 14 16 18 19 20 22 24* 25*	W1/4"x1/2"	3	35	3020	28 30 32 35 38 40 42 45 48 50 55 60 65 70 75	W5/8"x1 1/4"	8	108
1108	10 11 12 14 16 18 19 20 22 24 25 28*	W1/4"x1/2"	3	38	3030	35 38 40 42 45 48 50 55 60 65 70 75	W5/8"x1 1/4"	8	108
1210 och 1215	11 12 14 16 18 19 20 22 24 25 28 30 32	W3/8"x5/8"	5	48	3535	35 38 40 42 45 48 50 55 60 65 70 75 80 85 90	W1/2"x1 1/2"	10	127
1310	14 16 18 19 20 22 24 25 28 30 32 35	W3/8"x5/8"	5	51	4040	40 42 45 48 50 55 60 65 70 75 80 85 90 95 100	W5/8"x1 3/4"	12	146
1610 och 1615	14 15 16 18 19 20 22 24 25 28 30 32 35 38 40 42*	W3/8"x5/8"	5	57	4545	55 60 65 70 75 80 85 90 95 100 105 110	W3/4"x2"	14	162
2012	16 18 19 20 22 24 25 28 30 32 35 38 40 42 45 48 50	W7/16"x7/8"	6	70	5050	70 75 80 85 90 95 100 105 110 115 120 125	W7/8"x2 1/4"	17	178
2517	18 19 20 22 24 25 28 30 32 35 38 40 42 45 48 50 55 60 65	W1/2"x1"	6	86					

Kilspår enligt SMS 2305. Tolerans: axlarna bör ligga inom området +0.05
-0.13

*Dimensioner med grunt kilspår. Kontrollera att tillräckligt spel finns över kilen.

Motorslädar

Motorsläden har endast en spännskruv, vilket innebär att efter upprikning av elmotor så behöver man vid rembyte endast spänna remmarna, och upprikning är redan klart sedan tidigare.

Material: Galvaniserad plåt.

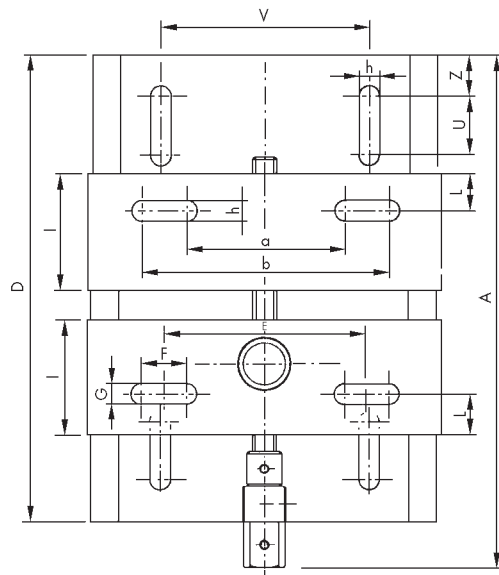
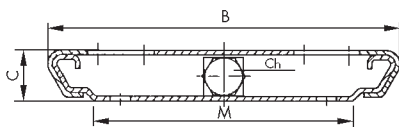

Storlek	2-poliga motorer	4-poliga motorer	Motorstorlek IEC	A	B	C	D	E	F	G	I	L	M	Ch	V	Z	U	h	a	b	Vikt
1	0.12-1.1 kW	0.1-0.75 kW	56-80	240	154	22	220	85	25	9	50	16	114	15	90	25	40	9	60	110	1,7
2	0.37-2.2 kW	0.25-1.5 kW	71-90	293	180	25	270	90	45	9	70	20	134	16	110	25	40	9	45	135	2
2,5	0.75-4 kW	0.55-4 kW	80-112	365	220	30	340	110	44	13	85	23	163	17	130	25	50	13	66,5	154	3,5
3	1.5-7.5 kW	1.1-7.5 kW	90-132	430	250	35	400	134	48	13	100	26	185	22	150	25	60	13	86,5	182	6
4	11-22 kW	11-22 kW	160-180	532	380	40	500	220	60	15	125	35	305	24	260	25	60	15	160	280	12
5	30-45 kW	30-45 kW	220-225	635	448	50	600	280	55	18	160	50	338	27	300	30	70	18	225	335	23

Mått i mm

Remspännare

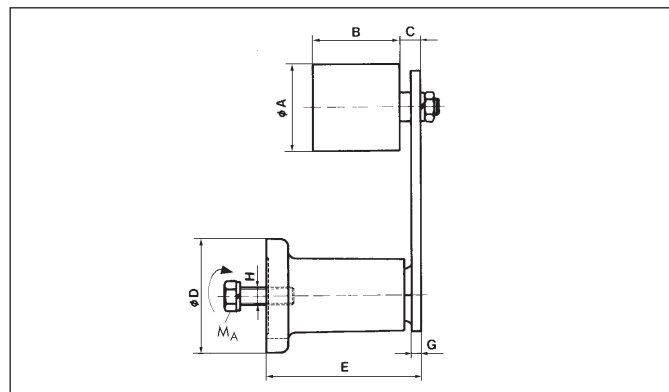
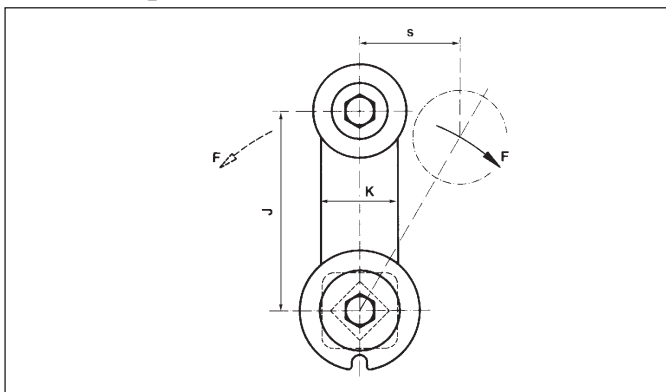

Remspännare typ RSE

Typ	F (N)	s max	Max hast. n/min	A	B	C	D	E	G	H	J	K	Fästbult MA (Nm)	Vikt kg
SE11R11	0 - 80	40	8000	30	35	7	35	51	5	M6	80	20	10	0,25
SE15R15-18	0 - 130	50	8000	40	45	11	45	64	5	M 8	100	25	25	0,60
SE18R15-18	0 - 300	50	8000	40	45	12	58	78	6	M 10	100	30	49	0,80
SE27R27	0 - 800	65	6000	60	60	15	78	107	7	M 12	130	50	86	2,15
SE38R38	0 - 1400	87,5	5000	80	90	18	95	140	10	M16	175	60	210	4,75
SE45R45	0 - 2300	112,5	4500	90	135	22	115	200	12	M20	225	70	410	8,30

Mått i mm

Remskivor för profil J

Ytter diameter Dy	Antal spår	Bus-ning	Axel-hål mm	d	Ut-förande	L	Z	M	Di
20	4	-	-	5	1	22,5	-	-	-
	8	-	-	5	1	32	-	-	-
	12	-	-	5	1	41,5	-	-	-
	16	-	-	5	1	51	-	-	-
	20	-	-	5	1	61	-	-	-
25	4	-	-	5	1	22,5	-	-	-
	8	-	-	5	1	32	-	-	-
	12	-	-	5	1	41,5	-	-	-
	16	-	-	5	1	51	-	-	-
	20	-	-	5	1	61	-	-	-
30	4	-	-	9,5	1	22,5	-	-	-
	8	-	-	9,5	1	32	-	-	-
	12	-	-	9,5	1	41,5	-	-	-
	16	-	-	9,5	1	51	-	-	-
	20	-	-	9,5	1	61	-	-	-
35	4	-	-	9,5	1	22,5	-	-	-
	8	-	-	9,5	1	32	-	-	-
	12	-	-	9,5	1	41,5	-	-	-
	16	-	-	9,5	1	51	-	-	-
	20	-	-	9,5	1	61	-	-	-
40	4	-	-	12	1	22,5	-	-	-
	8	-	-	12	1	32	-	-	-
	12	-	-	12	1	41,5	-	-	-
	16	-	-	12	1	51	-	-	-
	20	-	-	12	1	61	-	-	-
45	4	-	-	12	1	22,5	-	-	-
	8	-	-	12	1	32	-	-	-
	12	-	-	12	1	41,5	-	-	-
	16	-	-	12	1	51	-	-	-
	20	-	-	12	1	61	-	-	-
50	4	-	-	12	1	22,5	-	-	-
	8	-	-	12	1	32	-	-	-
	12	-	-	12	1	41,5	-	-	-
	16	-	-	12	1	51	-	-	-
	20	-	-	12	1	61	-	-	-
56	4	1108	10-28	-	7	23	9,5	50	-
	8	1108	10-28	-	3	23	-	-	-
	12	-	-	12	1	41,5	-	-	-
	16	-	-	12	1	51	-	-	-
	20	-	-	12	1	61	-	-	-
60	4	1108	10-28	-	7	23	9,5	50	-
	8	1108	10-28	-	3	23	-	-	-
	12	1108	10-28	-	2	23	9,5	-	45
	16	-	-	12	1	51	-	-	-
	20	-	-	12	1	61	-	-	-
63	4	1108	10-28	-	7	23	9,5	50	-
	8	1108	10-28	-	3	23	-	-	-
	12	1108	10-28	-	2	23	9,5	-	45
	16	-	-	12	1	51	-	-	-
	20	-	-	12	1	61	-	-	-
67	4	1108	10-28	-	7	23	9,5	50	-
	8	1108	10-28	-	3	23	-	-	-
	12	1108	10-28	-	2	23	9,5	-	51
	16	-	-	12	1	51	-	-	-
	20	-	-	12	1	61	-	-	-

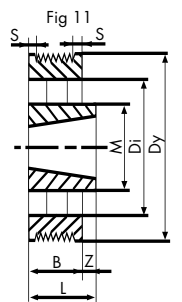
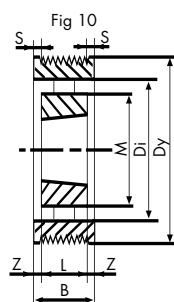
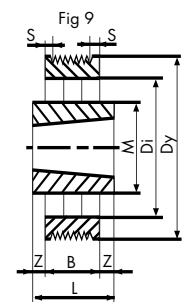
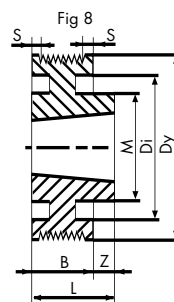
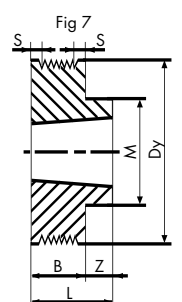
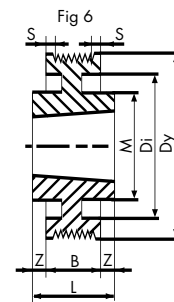
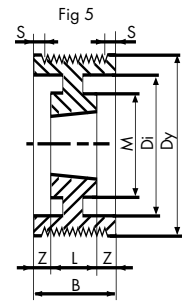
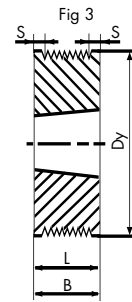
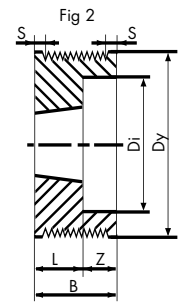
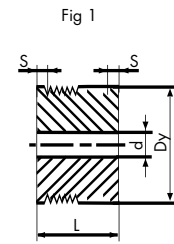

Remskivor för profil J

Ytter diameter Dy	Antal spår	Bussning	Axel-hål mm	Ut-förande	L	Z	M	Di
71	4	1108	10 28	7	23	9,5	60	-
	8	1108	10-28	3	23	-	-	-
	12	1108	10-28	2	23	9,5	-	55
	16	1215	11-32	3	42	-	-	55
	20	1215	11-32	2	42	10	-	55
75	4	1108	10-28	7	23	9,5	60	-
	8	1108	10-28	3	23	-	-	-
	12	1610	14-42	2	26	9,5	-	59
	16	1610	14-42	2	26	16	-	59
	20	1615	14-42	2	42	10	-	59
80	4	1310	14-35	7	26	12,5	70	-
	8	1310	14-35	7	26	3	70	-
	12	1610	14 42	2	26	6,5	-	64
	16	1610	14-42	2	26	16	-	64
	20	1615	14-42	2	42	10	-	64
85	4	1310	14-35	7	26	12,5	70	-
	8	1310	14-35	7	26	3	70	-
	12	1610	14-42	2	26	6,5	-	69
	16	1610	14-42	2	26	16	-	69
	20	1615	14-42	2	42	10	-	69
90	4	1610	14-42	7	26	12,5	82	-
	8	1610	14-42	7	26	3	82	-
	12	1610	14-42	2	26	6,5	-	74
	16	1610	14-42	2	26	16	-	74
	20	1615	14-42	2	42	10	-	74
95	4	1610	14-42	7	26	12,5	82	-
	8	1610	14-42	7	26	3	82	-
	12	1610	14-42	2	26	6,5	-	79
	16	1610	14-42	2	26	16	-	79
	20	1615	14-42	2	42	10	-	79
100	4	1610	14-42	7	26	12,5	82	-
	8	1610	14-42	7	26	3	82	-
	12	1610	14-42	2	26	6,5	-	82
	16	1610	14-42	2	26	16	-	82
	20	1615	14-42	2	42	10	-	82
106	4	1610	14-42	7	26	12,5	88	-
	8	1610	14-42	7	26	3	88	-
	12	1610	14-42	2	26	6,5	-	88
	16	1610	14-42	2	26	16	-	88
	20	1615	14-42	2	42	10	-	88
112	4	1610	14-42	7	26	12,5	90	-
	8	1610	14-42	7	26	3	90	-
	12	1610	14-42	2	26	6,5	-	94
	16	1610	14-42	2	26	16	-	94
	20	1615	14-42	2	42	10	-	94
118	4	1610	14-42	7	26	12,5	90	-
	8	1610	14-42	7	26	3	90	-
	12	2012	16-50	2	32	0,5	-	98
	16	2012	16-50	2	32	10	-	98
	20	2012	16-50	2	32	20	-	98
125	4	1610	14-42	8	26	12,5	90	109
	8	1610	14-42	8	26	3	90	109
	12	2012	16-50	2	32	0,5	-	105
	16	2012	16-50	2	32	10	-	105
	20	2517	18-65	2	45	7	-	105

Ytter diameter Dy	Antal spår	Bussning	Axel-hål mm	Ut-förande	L	Z	M	Di
132	4	1610	14-42	8	26	12,5	90	116
	8	1610	14-42	8	26	3	90	116
	12	2012	16-50	2	32	0,5	-	112
	16	2012	16-50	2	32	10	-	112
	20	2517	18-65	2	45	7	-	112
140	4	1610	14-42	8	26	12,5	90	124
	8	1610	14-42	8	26	3	90	124
	12	2517	18-65	7	45	12,5	120	-
	16	2517	18-65	7	45	3	120	-
	20	2517	18-65	2	45	7	-	124
160	4	2012	16-50	8	32	18,5	110	144
	8	2012	16-50	8	32	9	110	144
	12	2517	18-65	8	45	12,5	120	140
	16	2517	18-65	8	45	3	120	140
	20	2517	18-65	2	45	7	-	140
170	4	2012	16-50		32	18,5	110	154
	8	2012	16-50		32	9	110	154
180	4	2012	16-50	6	32	9,25	110	164
	8	2012	16-50	6	32	4,5	110	164
	12	2517	18-65	6	45	6,25	120	160
	16	2517	18-65	6	45	1,5	120	160
	20	2517	18-65	5	45	3,5	120	160
190	4	2012	16-50	6	32	18,5	110	174
	8	2012	16-50	6	32	9	110	174
200	4	2012	16-50	6	32	9,25	110	184
	8	2012	16-50	6	32	4,5	110	184
	12	2517	18-65	6	45	6,25	120	180
	16	2517	18-65	6	45	1,5	120	180
	20	2517	18-65	5	45	3,5	120	180
224	4	2012	16-50	6	32	9,25	110	208
	8	2012	16-50	6	32	4,5	110	208
	12	2517	18-65	6	45	6,25	120	204
	16	2517	18-65	6	45	1,5	120	204
	20	2517	18-65	5	45	3,5	120	204
250	4	2012	16-50	9	32	9,25	110	234
	8	2012	16-50	9	32	4,5	110	234
	12	2517	18-65	9	45	6,25	120	230
	16	2517	18-65	9	45	1,5	120	230
	20	2517	18-65	10	45	3,5	120	230
280	4	2012	16-50	9	32	9,25	110	264
	8	2012	16-50	9	32	4,5	110	264
	12	2517	18-65	9	45	6,25	120	260
	16	2517	18-65	9	45	1,5	120	260
	20	2517	18-65	10	45	3,5	120	260
315	4	2012	16-50	9	32	9,25	110	299
	8	2012	16-50	9	32	4,5	110	299
	12	2517	18-65	9	45	6,25	120	295
	16	2517	18-65	9	45	1,5	120	295
	20	2517	18-65	10	45	3,5	120	295
355	4	2517	18-65	9	45	15,7	120	339
	8	2517	18-65	9	45	11	120	339
	12	2517	18-65	9	45	6,25	120	335
	16	3020	28-75	9	52	5	146	335
	20	3020	28-75	11	52	-	146	335
400	4	2517	18-65	9	45	15,7	120	380
	8	2517	18-65	9	45	11	120	380
	12	2517	18-65	9	45	6,25	120	380
	16	3020	28-75	9	52	5	146	380
	20	3020	28-75	11	52	-	146	380

Antal spår	4	8	12	16	20
B±0.5	13,5	23	32,5	42	52
S	3,24	3,31	3,38	3,45	3,77

Remskivor för profil K

Ytter diameter Dy	Antal spår	Bussning	Axel-hål mm	d	Ut-förande	L	Z	M	Di
50	4	-	-	12	1	32	-	-	-
	6	-	-	12	1	40	-	-	-
	8	-	-	12	1	48	-	-	-
	12	-	-	12	1	61	-	-	-
56	4	1108	10-28	-	3	20,5	-	-	-
	6	-	-	12	1	40	-	-	-
	8	-	-	12	1	48	-	-	-
	12	-	-	12	1	61	-	-	-
60	4	1108	10-28	-	3	20,5	-	-	-
	6	1108	10-28	-	2	23	5,5	-	45
	8	-	-	12	1	48	-	-	-
	12	-	-	12	1	61	-	-	-
67	4	1108	10-28	-	3	20,5	-	-	-
	6	1108	10-28	-	2	23	5,5	-	51
	8	-	-	12	1	48	-	-	-
	12	-	-	12	1	61	-	-	-
71	4	1108	10-28	-	3	20,5	-	-	-
	6	1108	10-28	-	2	23	5,5	-	55
	8	1210	11-32	-	2	26	10	-	55
	12	1215	11-32	-	2	42	8	-	55
75	4	1108	10-28	-	3	20,5	-	-	-
	6	1210	11-32	-	2	26	2,5	-	59
	8	1210	11-32	-	2	26	10	-	59
	12	1215	11-32	-	2	42	8	-	59
80	4	1310	14-35	-	7	26	5,5	70	-
	6	1610	14-42	-	2	26	2,5	-	64
	8	1210	11-32	-	2	26	10	-	64
	12	1615	14-42	-	2	42	8	-	64
85	4	1310	14-35	-	7	26	5,5	70	-
	6	1610	14-42	-	2	26	2,5	-	69
	8	1610	14-42	-	2	26	10	-	69
	12	1615	14-42	-	2	42	8	-	69
90	4	1610	14-42	-	7	26	5,5	82	-
	6	1610	14-42	-	2	26	2,5	-	74
	8	1610	14-42	-	2	26	10	-	74
	12	1610	14-42	-	2	42	8	-	74
95	4	1610	14-42	-	7	26	5,5	82	-
	6	1610	14-42	-	2	26	2,5	-	79
	8	1610	14-42	-	2	26	10	-	79
	12	1610	14-42	-	2	42	8	-	79
100	4	1610	14-42	-	7	26	5,5	82	-
	6	1610	14-42	-	2	26	2,5	-	82
	8	1610	14-42	-	2	26	10	-	82
	12	1610	14-42	-	2	42	8	-	82

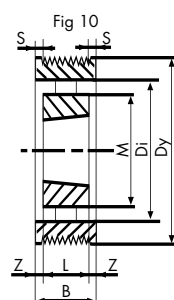
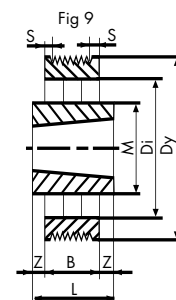
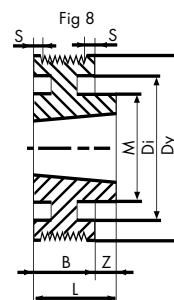
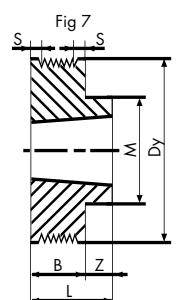
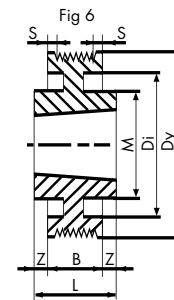
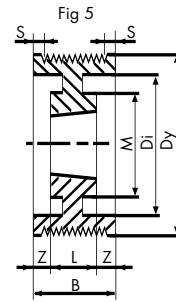
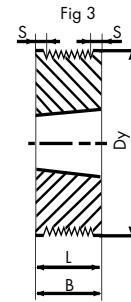
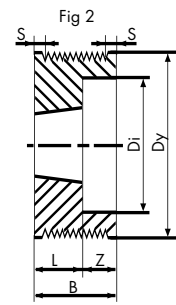
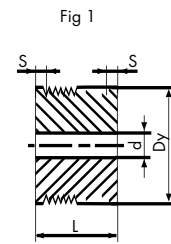

Remskivor för profil K

Ytter diameter Dy	Antal spår	Bussning	Axel-hål mm	Ut-förande	L	Z	M	Di
106	4	1610	14-42	7	26	5,5	88	-
	6	1610	14-42	2	26	2,5	-	88
	8	1610	14-42	2	26	10	-	88
	12	1615	14-42	2	42	8	-	88
112	4	1610	14-42	7	26	5,5	90	-
	6	1610	14-42	2	26	2,5	-	94
	8	1610	14-42	2	26	10	-	94
	12	1615	14-42	2	42	18	-	94
118	4	1610	14-42	7	26	5,5	90	-
	6	2012	16-50	7	32	3,5	110	-
	8	2012	16-50	2	32	4	-	94
	12	2012	16-50	2	32	8	-	98
125	4	1610	14-42	8	26	5,5	90	109
	6	2012	16-50	7	32	3,5	110	-
	8	2012	16-50	2	32	4	-	105
	12	2517	18-65	2	45	5	-	105
132	4	1610	14-42	8	26	5,5	90	116
	6	2012	16-50	7	32	3,5	110	-
	8	2012	16-50	2	32	4	-	112
	12	2517	18-65	2	45	5	-	112
140	4	1610	14-42	8	26	5,5	90	124
	6	2517	18-65	7	45	16,5	120	-
	8	2517	18-65	7	45	9	120	-
	12	2517	18-65	2	45	5	-	124
150	4	1610	14-42	8	26	5,5	90	134
	6	2517	18-65	7	45	16,5	120	-
	8	2517	18-65	7	45	9	120	-
	12	2517	18-65	2	45	5	-	134
160	4	2012	16-50	8	32	11,5	110	144
	6	2517	18-65	8	45	16,5	120	140
	8	2517	18-65	7	45	9	120	-
	12	2517	18-65	2	45	5	-	140
170	4	2012	16-50	8	32	11,5	110	154
	6	2517	18-65	8	45	16,5	120	150
	8	2517	18-65	8	45	9	120	150
	12	2517	18-65	2	45	5	-	150
180	4	2012	16-50	6	32	5,75	110	164
	6	2517	18-65	6	45	8,25	120	160
	8	2517	18-65	6	45	4,5	120	160
	12	2517	18-65	5	45	2,5	120	160
190	4	2012	16-50	6	32	5,75	110	174
	6	2517	18-65	6	45	8,25	120	170
	8	2517	18-65	6	45	4,5	120	170
	12	2517	18-65	5	45	2,5	120	170

Ytter diameter Dy	Antal spår	Bussning	Axel-hål mm	Ut-förande	L	Z	M	Di
200	4	2012	16-50	6	32	5,75	110	184
	6	2517	18-65	6	45	8,25	120	180
	8	2517	18-65	6	45	4,5	120	180
	12	2517	18-65	5	45	2,5	120	180
212	4	2012	16-50	6	32	5,15	110	185
	6	2517	18-65	6	45	8,25	120	188
	8	2517	18-65	6	45	4,5	120	188
	12	2517	18-65	5	45	2,5	120	188
224	4	2012	16-50	6	32	5,75	110	208
	6	2517	18-65	6	45	8,25	120	204
	8	2517	18-65	6	45	4,5	120	204
	12	2517	18-65	5	45	2,5	120	204
236	4	2012	16-50	6	32	5,75	110	220
	6	2517	18-65	6	45	8,25	120	216
	8	2517	18-65	6	45	4,5	120	216
	12	2517	18-65	5	45	2,5	120	216
250	4	2012	16-50	9	32	5,75	110	234
	6	2517	18-65	6	45	8,25	120	230
	8	2517	18-65	6	45	4,5	120	230
	12	2517	18-65	5	45	2,5	120	230
280	4	2012	16-50	9	32	5,75	110	264
	6	2517	18-65	9	45	8,25	120	260
	8	2517	18-65	9	45	4,5	120	260
	12	2517	18-65	10	45	2,5	120	260
315	4	2012	16-50	9	32	5,75	110	299
	6	2517	18-65	9	45	8,25	120	295
	8	2517	18-65	9	45	4,5	120	295
	12	2517	18-65	10	45	2,5	120	295
355	4	2517	18-65	9	45	12,25	120	339
	6	2517	18-65	9	45	8,25	120	335
	8	3020	28-75	9	52	8	146	335
	12	3020	28-75	9	52	1	146	335
400	4	2517	18-65	9	45	12,25	120	380
	6	2517	18-65	9	45	8,25	120	380
	8	3020	28-75	9	52	8	146	380
	12	3020	28-75	9	52	1	146	380
450	4	2517	18-65	9	45	12,25	120	430
	6	2517	18-65	9	45	8,25	120	430
	8	3020	28-75	9	52	8	146	420
	12	3020	28-75	9	52	1	146	420
500	4	2517	18-65	9	45	12,25	120	480
	6	2517	18-65	9	45	8,25	120	480
	8	3020	28-75	9	52	8	146	470
	12	3020	28-75	9	52	1	146	470

Antal spår	4	6	8	12
B±0.5	20,5	28,5	36	50
S	4,91	5,35	5,54	5,42

Remskivor för profil L

Ytter diameter Dy	Antal spår	Busning	Axel-hål mm	Utförande	L	Z	Di
75	6	1210	11-32	2	26	12,5	56
	8	1210	11-32	2	26	22	56
	10	1215	11-32	2	42	15	56
	12	1215	11-32	2	42	25	56
80	6	1210	11-32	2	26	12,5	56
	8	1210	11-32	2	26	22	56
	10	1215	11-32	2	42	15	56
	12	1215	11-32	2	42	25	56
85	6	1210	11-32	2	26	12,5	61
	8	1210	11-32	2	26	22	61
	10	1215	11-32	2	42	15	61
	12	1215	11-32	2	42	25	61
90	6	1610	14-42	2	26	12,5	66
	8	1610	14-42	2	26	22	66
	10	1615	14-42	2	42	15	66
	12	1615	14-42	2	42	25	66
95	6	1610	14-42	2	26	12,5	71
	8	1210	11-32	2	26	22	71
	10	1615	14-42	2	42	15	71
	12	1615	14-42	2	42	25	71
100	6	1610	14-42	2	26	12,5	76
	8	1610	14-42	2	26	22	76
	10	2012	16-50	2	32	25	79
	12	2012	16-50	2	32	35	79
106	6	1610	14-42	2	26	12,5	82
	8	1610	14-42	2	26	22	82
	10	2012	16-50	2	32	25	82
	12	2012	16-50	2	32	35	82
112	6	2517	18-65	4	45	20,5	82
	6	1610	14-42	2	26	12,5	88
	8	1610	14-42	2	26	22	88
	10	2012	16-50	2	32	25	88
118	12	2012	16-50	2	32	35	88
	16	2517	18-65	4	45	20,5	88
	6	2012	16-50	2	32	6,5	94
	8	2012	16-50	2	32	16	94
125	10	2517	18-65	4	45	6	97
	12	2517	18-65	4	45	11	97
	16	2517	18-65	4	45	20,5	97
	20	2517	18-65	4	45	30	97
132	6	2012	16-50	2	32	6,5	101
	8	2012	16-50	2	32	16	101
	10	2517	18-65	4	45	6	101
	12	2517	18-65	4	45	11	101
132	16	2517	18-65	4	45	20,5	101
	20	2517	18-65	4	45	30	101
	6	2012	16-50	2	32	6,5	108
	8	2012	16-50	2	32	16	108
132	10	2517	18-65	4	45	6	108
	12	2517	18-65	4	45	11	108
	16	2517	18-65	4	45	20,5	108
	20	2517	18-65	4	45	30	108

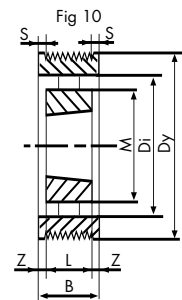
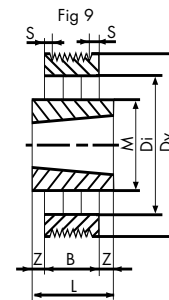
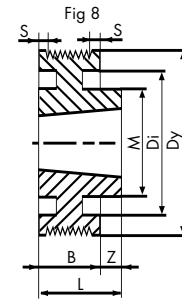
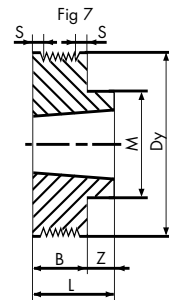
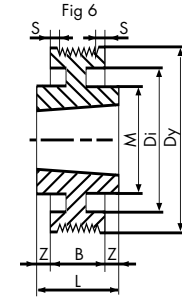
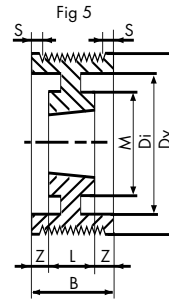
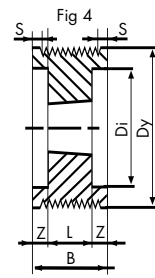
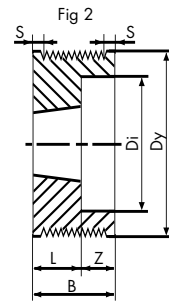

Remskivor för profil L

Ytter diameter Dy	Antal spår	Bussning	Axelhålm mm	Utförande	L	Z	M	Di
140	6	2517	18-65	7	45	6,5	120	-
	8	2517	18-65	2	45	3	-	116
	10	2517	18-65	4	45	6	-	116
	12	2517	18-65	4	45	11	-	116
	16	2517	18-65	4	45	20,5	-	116
	20	3020	28-75	4	52	26,5	-	120
150	6	2517	18-65	7	45	6,5	120	-
	8	2517	18-65	2	45	3	-	126
	10	2517	18-65	4	45	6	-	126
	12	2517	18-65	4	45	11	-	126
	16	2517	18-65	4	45	20,5	-	126
	20	3020	28-75	4	52	26,5	-	126
160	6	2517	18-65	7	45	6,5	120	-
	8	2517	18-65	2	45	3	-	136
	10	2517	18-65	4	45	6	-	136
	12	2517	18-65	4	45	11	-	136
	16	3020	28-75	4	52	17	-	136
	20	3020	28-75	4	52	26,5	-	136
170	6	2517	18-65	8	45	6,5	120	146
	8	2517	18-65	2	45	3	-	146
	10	2517	18-65	4	45	6	-	146
	12	2517	18-65	4	45	11	-	146
	16	3020	28-75	4	52	17	-	146
	20	3020	28-75	4	52	26,5	-	146
180	6	2517	18-65	6	45	3,25	120	156
	8	2517	18-65	5	45	1,5	120	156
	10	2517	18-65	5	45	6	120	156
	12	2517	18-65	5	45	11	120	156
	16	3020	28-75	4	52	17	-	156
	20	3020	28-75	4	52	26,5	-	156
190	6	2517	18-65	6	45	3,25	120	166
	8	2517	18-65	5	45	1,5	120	166
	10	2517	18-65	5	45	6	120	166
	12	2517	18-65	5	45	11	120	166
	16	3020	28-75	5	52	17	146	166
	20	3020	28-75	5	52	26,5	146	166
200	6	2517	18-65	6	45	3,25	120	176
	8	2517	18-65	5	45	1,5	120	176
	10	3020	28-75	5	52	2,5	146	176
	12	3020	28-75	5	52	7,5	146	176
	16	3020	28-75	5	52	17	146	176
	20	3535	35-90	4	89	8	-	176
212	6	2517	18-65	6	45	3,25	120	188
	8	2517	18-65	5	45	1,5	120	188
	10	3020	28-75	5	52	2,5	146	188
	12	3020	28-75	5	52	7,5	146	188
	16	3020	28-75	5	52	17	146	188
	20	3535	35-90	4	89	8	-	188
224	6	2517	18-65	6	45	3,25	120	200
	8	2517	18-65	5	45	1,5	120	200
	10	3020	28-75	5	52	2,5	146	200
	12	3020	28-75	5	52	7,5	146	200
	16	3020	28-75	5	52	17	146	200
	20	3535	35-90	5	89	8	178	200
236	6	2517	18-65	6	45	3,25	120	212
	8	2517	18-65	5	45	1,5	120	212
	10	3020	28-75	5	52	2,5	146	212
	12	3020	28-75	5	52	7,5	146	212
	16	3020	28-75	5	52	17	146	212
	20	3535	35-90	5	89	8	178	212

Ytter diameter Dy	Antal spår	Bussning	Axelhålm mm	Utförande	L	Z	M	Di
250	6	2517	18-65	6	45	3,25	120	226
	8	2517	18-65	5	45	1,5	120	226
	10	3020	28-75	5	52	2,5	146	226
	12	3020	28-75	5	52	7,5	146	226
	16	3020	28-75	5	52	17	146	226
	20	3535	35-90	5	89	8	178	226
280	6	2517	18-65	9	45	3,25	120	256
	8	3020	28-75	6	52	2	146	256
	10	3020	28-75	5	52	2,5	146	256
	12	3020	28-75	5	52	7,5	146	256
	16	3535	35-90	5	89	1,5	178	256
	20	3535	35-90	5	89	8	178	256
315	6	2517	18-65	9	45	3,25	120	285
	8	3020	28-75	9	52	2	148	285
	10	3535	35-90	6	89	16	178	285
	12	3535	35-90	6	89	11	178	285
	16	3535	35-90	6	89	1,5	178	285
	20	4040	40-100	5	102	1,5	215	285
355	6	3020	28-75	9	52	6,75	146	325
	8	3020	28-75	9	52	2	146	325
	10	3535	35-90	9	89	16	178	325
	12	3535	35-90	9	89	11	178	325
	16	3535	35-90	9	89	1,5	178	325
	20	4040	40-100	5	102	1,5	215	325
400	6	3020	28-75	9	52	6,75	146	370
	8	3020	28-75	9	52	2	146	370
	10	3535	35-90	9	89	16	178	370
	12	3535	35-90	9	89	11	178	370
	16	3535	35-90	9	89	1,5	178	370
	20	4040	40-100	10	102	1,5	215	370
450	6	3020	28-75	9	52	6,75	146	420
	8	3020	28-75	9	52	2	146	420
	10	3535	35-90	9	89	16	178	420
	12	3535	35-90	9	89	11	178	420
	16	3535	35-90	9	89	1,5	178	420
	20	4040	40-100	9	102	1,5	215	420
500	6	3020	28-75	9	52	6	145	470
	8	3020	28-75	9	52	2	145	470
	10	3535	35-90	9	89	16	178	470
	12	3535	35-90	9	89	11	178	470
	16	3535	35-90	9	89	1,5	178	470
	20	5050	70-125	9	127	11	267	470
630	6	3020	28-75	9	52	6,75	146	600
	8	3020	28-75	9	52	2	146	600
	10	3535	35-90	9	89	16	178	600
	12	3535	35-90	9	89	11	178	600
	16	4040	40-100	9	102	8	215	600
	20	5050	75-125	9	127	11	267	600
800	6	3535	35-90	9	89	25,2	178	770
	8	3535	35-90	9	89	20,5	178	770
	10	4040	40-100	9	102	22,5	215	770
	12	4040	40-100	9	102	17,5	215	770
	16	5050	70-125	9	127	8	267	770
	20	5050	75-125	9	127	11	267	770

Antal spår	6	8	10	12	16	20
B±0.5	38,5	48	57	67	86	105
S	7,5	7,55	7,35	7,65	7,75	7,85

Poly-V skivor - måttuppgifter

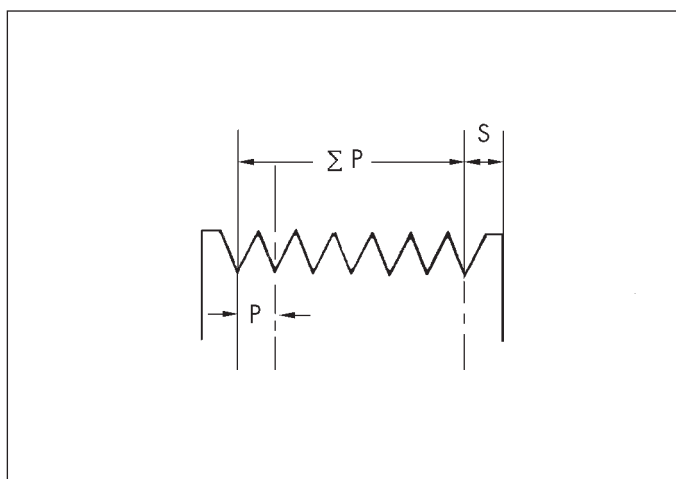
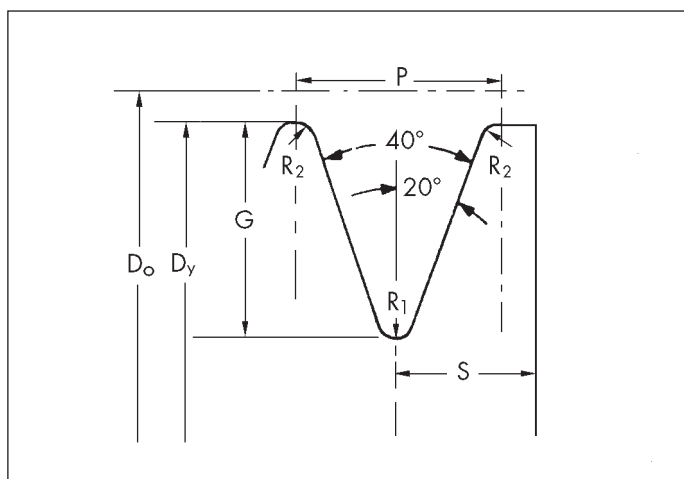

Dimensioner

Profil	P mm	G mm	R ₂ mm	R ₁ mm	S _{min} mm	ΣP toleranser	D _o - D _y mm	Min rekommenderad ytterdiameter mm
J	2,34 ±0,03	2,21 ±0,13	0,20	0,40	1,8	±0,3	2,1	18
K	3,56 ±0,05	3,55 ±0,05	0,25	0,50	2,5	±0,3	3,2	50
L	4,70 ±0,05	5,11 ±0,13	0,40	0,40	3,3	±0,3	4,6	70
M	9,40 ±0,08	10,21 ±0,24	0,75	0,75	6,4	±0,3	5,2	180

Material: Stål för skivor med fast nav, gjutjärn för bussningsskivor.

Toleranser

Skivans ytterdiameter

Ytter diam (mm)	Tolerans (mm)
- 75	±0,25
76 - 200	±0,50
201 -	Addera 0,05 mm för varje 25 mm

Radiellt kast

Ytter diam (mm)	Tolerans (mm)
- 75	0,13
76 - 250	0,25
251 -	Addera 0,01 mm för varje 25 mm

Axiellt kast

0,05 mm per 25 mm ytterdiameter

Balansering

Balanseringsgrad: G6,3 ISO 1940, statiskt.
--

Anvisning för remspänning

Allmänna anvisningar

Tvinga aldrig ned remmarna i remspåren med våld, tex genom att bända med en skruvmejsel. Se till att skivsidorna ligger noga i plan med varandra. Regelbunden kontroll av remspänningen ger längsta livslängd hos remmarna

Förlängningsmetoden

1. Lägg remmen i skivspåren utan att spänna.
2. Rita två linjer tvärs över ryggsidan med ett avstånd av cirka 80% av axelavståndet (eller en meter om axelavståndet är långt)
3. Öka avståndet mellan de två linjerna med 0,5 till 0,75% genom att spänna remmen (ger 5 till 7,5 mm vid 1000 mm axelavstånd).
4. Kör driften belastad under ca 10 minuter.
5. Kontrollera remspänningen genom att mäta avståndet mellan linjerna och justera om nödvändigt.

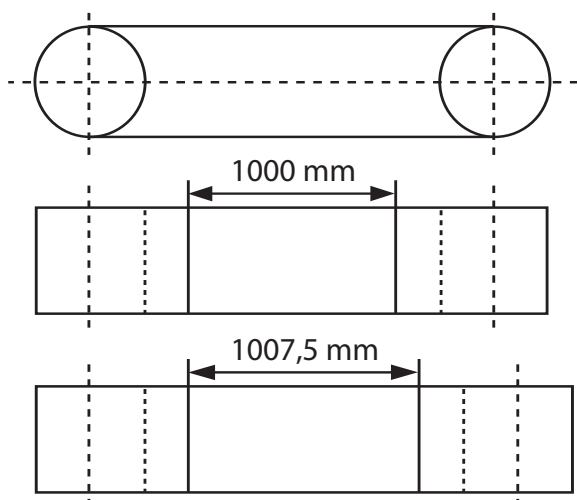

Spänning av Poly-V remmar

Poly-V remmen måste spännas korrekt för att uppnå bästa livslängd. För låg eller hög remspänning medför att remmens livslängd förkortas.

Nedtryckningsmetoden

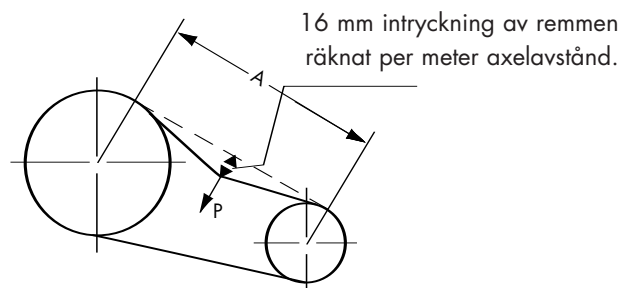

Korrekt remspänning kontrolleras på följande sätt:

1. Mät axelavståndet (A).
2. Mät den kraft (P) som erfordras för att åstadkomma 16 mm intryckning av remmen, räknat per meter axelavstånd, vinkelrätt mot remriktningen och ungefär mitt emellan remskivorna.
3. Öka remspänningen, om kraften är mindre än P i tabell 6 och omvänt.

Tabell 6.

Rem profil	Lilla skivans diameter mm	Intryckskraft P (N) per ribba mitt på axelavståndet	
		Nya remmar	Använda remmar
PJ(J)	- 60	3,6 - 4,7	2,4 - 3,1
	>60	4,7 - 6,4	3,1 - 4,1
PK(K)	- 95	7,4 - 9,8	4,9 - 6,5
	>95	9,8 - 12	6,5 - 8,1
PL(L)	- 150	11 - 16	7,2 - 11
	>150	16 - 23	11 - 15
PM(M)	- 250	16 - 48	23 - 32
	>250	48 - 64	32 - 43

Tabell 7. Minsta inställningsmöjlighet för axelavståndet A

Remmens delningslängd (mm)	J		K		L		M	
	a ₁	a ₂	a ₁	a ₂	a ₁	a ₂	a ₁	a ₂
<750	-10	+10	-11	+12				
751 - 1200	-10	+15	-12	+16	-15	+20		
1201 - 2000	-15	+20	-16	+22	-20	+25		
2001 - 3500	-20	+30	-23	+32	-30	+35	-40	+50
3501 - 6000					-40	+50	-50	+70
> 6000							-100	+130

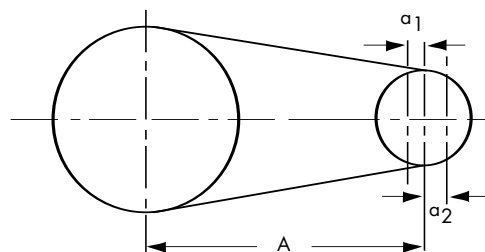

Varje remväxel måste ha en möjlighet till justering av axelavståndet A för efterspänning av remmarna. Axelavståndet skall kunna kortas med måttet a₁ så att remmarna kan läggas i spåren och förlängas med måttet a₂ för att justera remspänningen



JENS S. TRANSMISSIONER AB

Box 903, 601 19 NORRKÖPING

Leveransadress: Koppargatan 9, 602 23 NORRKÖPING

Telefon 011 - 19 80 00, Fax 011 - 19 80 54

www.jens-s.se

VÄST

Partille Station
(Mellbyv. 43)
433 31 PARTILLE
Tel: 031-336 52 60
Fax: 031 - 336 56 65

SYD

Brännerigatan 5
263 37 HÖGANÄS
Tel: 042 - 13 81 70
Fax: 042 - 13 83 70

Stadiongatan 60
217 62 MALMÖ
Tel: 040 - 93 95 70
Fax: 040 - 93 95 72

ÖST

Kanalvägen 1A
194 61 UPPLANDS VÄSBY
Tel: 08 - 754 93 00
Fax: 08 - 754 93 50

NORR

Regementsvägen 10
852 38 SUNDSVALL
Tel: 060 - 56 68 07
Fax: 060 - 12 30 10

KÖPENHAMN

Brogrenen 5
DK-2635 ISHÖJ
Tel +45 7013 8333
Fax +45 4373 1911

OSLO

Enebakkveien 117
N-0608 OSLO
Tel +47 23 06 04 00
Fax +47 23 06 04 01

HELSINGFORS

Pl 95 (Puolarmetsänkuja 6)
FIN-02271 ESPOO
Tel +358 9 86 76 730
Tel +358 9 86 76 731